

# สำเนา

ประกาศจังหวัดสงขลา

เรื่อง ประกวดราคาซื้อวัสดุเครื่องแต่งกาย จำนวน ๑๗ รายการ ด้วยวิธีประกวดราคาอิเล็กทรอนิกส์ (e-bidding)

จังหวัดสงขลา มีความประสงค์จะประกวดราคาซื้อวัสดุเครื่องแต่งกาย จำนวน ๑๗ รายการ ด้วยวิธีประกวดราคาอิเล็กทรอนิกส์ (e-bidding) ราคาากลางของงานซื้อในการประกวดราคาครั้งนี้ เป็นเงินทั้งสิ้น ๘๕๕,๘๕๐.๐๐ บาท (แปดแสนห้าหมื่นห้าพันแปดร้อยห้าสิบบาทถ้วน) ตามรายการ ดังนี้

ลำดับ	รายการ	ราคาต่อหน่วย (บาท)	จำนวน/หน่วยนับ		จำนวน (บาท)
๑	เสื้อกีโมโนสีขา	๑๑๕.๐๐	๑,๖๐๐	ชิ้น	๑๘๔,๐๐๐.๐๐
๒	เสื้อกีโมโนสีม่วง	๑๓๐.๐๐	๒๐๐	ชิ้น	๒๖,๐๐๐.๐๐
๓	ผ้าถุงสามัญสีขา	๙๐.๐๐	๑,๕๐๐	ชิ้น	๑๓๕,๐๐๐.๐๐
๔	ผ้าถุงสามัญสีม่วง	๑๑๐.๐๐	๒๐๐	ชิ้น	๒๒,๐๐๐.๐๐
๕	เสื้อผู้ป่วยหนักคัลยกรรมสีขา	๑๙๔.๐๐	๕๐	ชิ้น	๙,๗๐๐.๐๐
๖	เสื้อผู้ป่วยหนักสีขา	๑๙๔.๐๐	๑๐๐	ชิ้น	๑๙,๔๐๐.๐๐
๗	เสื้อกีโมโนสีขาผู้ช่วยผ่าตัดสีเขียว	๑๕๐.๐๐	๒๐๐	ชิ้น	๓๐,๐๐๐.๐๐
๘	เสื้อกีโมโนยาวผู้ช่วยผ่าตัดสีเขียว	๒๓๐.๐๐	๒๐๐	ชิ้น	๔๖,๐๐๐.๐๐
๙	ชุดเสื้อกางเกงแพทย์ผ่าตัดสีเขียว	๒๗๐.๐๐	๒๕๐	ชุด	๖๗,๕๐๐.๐๐
๑๐	ชุดเสื้อกาวน์ผ่าตัดสีเขียว XL	๒๖๐.๐๐	๒๕๐	ชุด	๖๕,๐๐๐.๐๐
๑๑	ชุดเสื้อกาวน์ผ่าตัดสีเขียว XXL	๒๗๐.๐๐	๑๐๐	ชุด	๒๗,๐๐๐.๐๐
๑๒	ผ้าถุงผู้ช่วยผ่าตัดสีเขียว	๑๒๐.๐๐	๑๐๐	ชิ้น	๑๒,๐๐๐.๐๐
๑๓	เสื้อเด็กก่อนลายการ์ตูนรูปสัตว์สีฟ้า	๓๕.๐๐	๕๐	ชุด	๑,๗๕๐.๐๐
๑๔	เสื้อเด็กลายการ์ตูนรูปสัตว์สีฟ้า	๑๐๐.๐๐	๒๐๐	ชุด	๒๐,๐๐๐.๐๐
๑๕	เสื้อเด็กโตลายการ์ตูนรูปสัตว์สีฟ้า	๑๔๐.๐๐	๒๐๐	ชุด	๒๘,๐๐๐.๐๐
๑๖	หมวกผ้าและผ้าปิดปาก-จมูก	๕๐.๐๐	๑๐๐	ชิ้น	๕,๐๐๐.๐๐
๑๗	ชุดผ้าแผนไทย	๔๕๐.๐๐	๓๕๐	ชุด	๑๕๗,๕๐๐.๐๐
เป็นเงิน					๘๕๕,๘๕๐.๐๐

ผู้ยื่นข้อเสนอจะต้องมีคุณสมบัติ ดังต่อไปนี้

๑. มีความสามารถตามกฎหมาย
๒. ไม่เป็นบุคคลล้มละลาย
๓. ไม่อยู่ระหว่างเลิกกิจการ
๔. ไม่เป็นบุคคลซึ่งอยู่ระหว่างถูกระงับการยื่นข้อเสนอหรือทำสัญญากับหน่วยงานของรัฐไว้ชั่วคราว

เนื่องจากเป็นผู้ที่ไม่ผ่านเกณฑ์การประเมินผลการปฏิบัติงานของผู้ประกอบการตามระเบียบที่รัฐมนตรีว่าการกระทรวงการคลังกำหนดตามที่ประกาศเผยแพร่ในระบบเครือข่ายสารสนเทศของกรมบัญชีกลาง

๕. ไม่เป็นบุคคลซึ่งถูกระบุชื่อไว้ในบัญชีรายชื่อผู้ทำงานและได้แจ้งเวียนชื่อให้เป็นผู้ทำงานของหน่วยงานของรัฐในระบบเครือข่ายสารสนเทศของกรมบัญชีกลาง ซึ่งรวมถึงนิติบุคคลที่ผู้ทำงานเป็นหุ้นส่วนผู้จัดการ กรรมการผู้จัดการ ผู้บริหาร ผู้มีอำนาจในการดำเนินงานในกิจการของนิติบุคคลนั้นด้วย

๖. มีคุณสมบัติและไม่มีลักษณะต้องห้ามตามที่คณะกรรมการนโยบายการจัดซื้อจัดจ้างและการบริหารพัสดุภาครัฐกำหนดในราชกิจจานุเบกษา

๗. เป็นบุคคลธรรมดาหรือนิติบุคคล ผู้มีอาชีพให้ขายพัสดุที่ประกวดราคาซื้อด้วยวิธีประกวดราคาอิเล็กทรอนิกส์ดังกล่าว

๘. ไม่เป็นผู้มีผลประโยชน์ร่วมกันกับผู้ยื่นข้อเสนอรายอื่นที่เข้ายื่นข้อเสนอให้แก่จังหวัดสงขลา ณ วันประกาศประกวดราคาอิเล็กทรอนิกส์ หรือไม่เป็นผู้กระทำการอันเป็นการขัดขวางการแข่งขันอย่างเป็นธรรมในการประกวดราคาอิเล็กทรอนิกส์ครั้งนี้

๙. ไม่เป็นผู้ได้รับเอกสิทธิ์หรือความคุ้มกัน ซึ่งอาจปฏิเสธไม่ยอมขึ้นศาลไทย เว้นแต่รัฐบาลของผู้ยื่นข้อเสนอได้มีคำสั่งให้สละเอกสิทธิ์ความคุ้มกันเช่นนั้น

๑๐. ผู้ยื่นข้อเสนอต้องลงทะเบียนในระบบจัดซื้อจัดจ้างภาครัฐด้วยอิเล็กทรอนิกส์ (Electronic Government Procurement : e - GP) ของกรมบัญชีกลาง

ผู้ยื่นข้อเสนอต้องยื่นข้อเสนอและเสนอราคาทางระบบจัดซื้อจัดจ้างภาครัฐด้วยอิเล็กทรอนิกส์ ในวันที่ ๒๓ มีนาคม ๒๕๖๓ ระหว่างเวลา ๐๘.๓๐ น. ถึง ๑๖.๓๐ น.

ผู้สนใจสามารถขอรับเอกสารประกวดราคาอิเล็กทรอนิกส์ โดยดาวน์โหลดเอกสารผ่านทางระบบจัดซื้อจัดจ้างภาครัฐด้วยอิเล็กทรอนิกส์ตั้งแต่วันที่ประกาศจนถึงก่อนวันเสนอราคา

ผู้สนใจสามารถรายละเอียดได้ที่เว็บไซต์ [www.skhospital.go.th](http://www.skhospital.go.th) หรือ [www.gprocurement.go.th](http://www.gprocurement.go.th) หรือสอบถามทางโทรศัพท์หมายเลข ๐ ๗๔๓๓ ๘๑๐๐ ต่อ ๑๙๑๘ ในวันและเวลาราชการ

ประกาศ ณ วันที่ ๑๗ มีนาคม พ.ศ. ๒๕๖๓



(นายศักดิ์ชัย ตั้งจิตวิทยา)

ผู้อำนวยการโรงพยาบาลสงขลา

ปฏิบัติราชการแทน ผู้ว่าราชการจังหวัดสงขลา

หมายเหตุ ผู้ประกอบการสามารถจัดเตรียมเอกสารประกอบการเสนอราคา (เอกสารส่วนที่ ๑ และเอกสารส่วนที่ ๒) ในระบบ e-GP ได้ตั้งแต่วันที่ ขอรับเอกสารจนถึงวันเสนอราคา

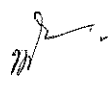
  
.....ตรวจ  
.....ทาน  
.....วัง  
.....พิมพ์  
.....พิมพ์  
.....พิมพ์

เอกสารประกวดราคาซื้อด้วยวิธีประกวดราคาอิเล็กทรอนิกส์ (e-bidding)

เลขที่ ...๕๐/๒๕๖๓

การซื้อวัสดุเครื่องแต่งกาย จำนวน ๑๗ รายการ

ตามประกาศ จังหวัดสงขลา

ลงวันที่ ๑๓ มีนาคม ๒๕๖๓

จังหวัดสงขลา ซึ่งต่อไปเรียกว่า "จังหวัดสงขลา โดยโรงพยาบาลสงขลา" มีความประสงค์จะ  
ประกวดราคาซื้อด้วยวิธีประกวดราคาอิเล็กทรอนิกส์ ตามรายการ ดังนี้

ซื้อวัสดุเครื่องแต่งกาย จำนวน ๑๗ รายการ ราคากลางเป็นเงิน ๘๕๕,๘๕๐ บาท (แปดแสนห้าหมื่นห้า  
พันแปดร้อยห้าสิบบาทถ้วน)

ลำดับ	รายการ	ราคาต่อหน่วย (บาท)	จำนวน/หน่วยนับ		จำนวน (บาท)
๑	เสื้อกีโมโนสีขา	๑๑๕.๐๐	๑,๖๐๐	ชิ้น	๑๘๔,๐๐๐.๐๐
๒	เสื้อกีโมโนสีม่วง	๑๓๐.๐๐	๒๐๐	ชิ้น	๒๖,๐๐๐.๐๐
๓	ผ้าถุงสามัญสีขา	๙๐.๐๐	๑,๕๐๐	ชิ้น	๑๓๕,๐๐๐.๐๐
๔	ผ้าถุงสามัญสีม่วง	๑๑๐.๐๐	๒๐๐	ชิ้น	๒๒,๐๐๐.๐๐
๕	เสื้อผู้ป่วยหนักคัลยกรรมสีขา	๑๙๔.๐๐	๕๐	ชิ้น	๙,๗๐๐.๐๐
๖	เสื้อผู้ป่วยหนักสีขา	๑๙๔.๐๐	๑๐๐	ชิ้น	๑๙,๔๐๐.๐๐
๗	เสื้อกีโมโนสั้นผู้ป่วยผ่าตัดสีเขียว	๑๕๐.๐๐	๒๐๐	ชิ้น	๓๐,๐๐๐.๐๐
๘	เสื้อกีโมโนยาวผู้ป่วยผ่าตัดสีเขียว	๒๓๐.๐๐	๒๐๐	ชิ้น	๕๖,๐๐๐.๐๐
๙	ชุดเสื้อกางเกงแพทย์ผ่าตัดสีเขียว	๒๗๐.๐๐	๒๕๐	ชุด	๖๗,๕๐๐.๐๐
๑๐	ชุดเสื้อกาวน์ผ่าตัดสีเขียว XL	๒๖๐.๐๐	๒๕๐	ชุด	๖๕,๐๐๐.๐๐
๑๑	ชุดเสื้อกาวน์ผ่าตัดสีเขียว XXL	๒๗๐.๐๐	๑๐๐	ชุด	๒๗,๐๐๐.๐๐
๑๒	ผ้าถุงผู้ป่วยผ่าตัดสีเขียว	๑๒๐.๐๐	๑๐๐	ชิ้น	๑๒,๐๐๐.๐๐
๑๓	เสื้อเด็กอ่อนลายการ์ตูนรูปสัตว์สีฟ้า	๓๕.๐๐	๕๐	ชุด	๑,๗๕๐.๐๐
๑๔	เสื้อเด็กลายการ์ตูนรูปสัตว์สีฟ้า	๑๐๐.๐๐	๒๐๐	ชุด	๒๐,๐๐๐.๐๐
๑๕	เสื้อเด็กโตลายการ์ตูนรูปสัตว์สีฟ้า	๑๔๐.๐๐	๒๐๐	ชุด	๒๘,๐๐๐.๐๐
๑๖	หมวกผ้าและผ้าปิดปาก-จมูก	๕๐.๐๐	๑๐๐	ชิ้น	๕,๐๐๐.๐๐
๑๗	ชุดผ้าแผนไทย	๔๕๐.๐๐	๓๕๐	ชุด	๑๕๗,๕๐๐.๐๐
รวมเงิน					๘๕๕,๘๕๐.๐๐

พัสดุที่จะซื้อนี้ต้องเป็นของแท้ ของใหม่ ไม่เคยใช้งานมาก่อน ไม่เป็นของเก่าเก็บ อยู่ในสภาพที่จะใช้งานได้ทันทีและมี  
คุณลักษณะเฉพาะตรงตามที่กำหนดไว้ในเอกสารประกวดราคาซื้อด้วยวิธีประกวดราคาอิเล็กทรอนิกส์ฉบับนี้ โดยมีข้อ  
แนะนำและข้อกำหนด ดังต่อไปนี้

๑. เอกสารแนบท้ายเอกสารประกวดราคาอิเล็กทรอนิกส์

๑.๑ รายละเอียดคุณลักษณะเฉพาะ

๑.๒ แบบใบเสนอราคาที่กำหนดไว้ในระบบการจัดซื้อจัดจ้างภาครัฐด้วยอิเล็กทรอนิกส์

๑.๓ สัญญาซื้อขายทั่วไป

๑.๔ แบบหนังสือค้ำประกัน

(๑) หลักประกันสัญญา

๑.๕ บทนิยาม

- (๑) ผู้มีผลประโยชน์ร่วมกัน
- (๒) การขัดขวางการแข่งขันอย่างเป็นธรรม

๑.๖ แบบบัญชีเอกสารที่กำหนดไว้ในระบบจัดซื้อจัดจ้างภาครัฐด้วยอิเล็กทรอนิกส์

- (๑) บัญชีเอกสารส่วนที่ ๑
- (๒) บัญชีเอกสารส่วนที่ ๒

๒. คุณสมบัติของผู้ยื่นข้อเสนอ

๒.๑ มีความสามารถตามกฎหมาย

๒.๒ ไม่เป็นบุคคลล้มละลาย

๒.๓ ไม่อยู่ระหว่างเลิกกิจการ

๒.๔ ไม่เป็นบุคคลซึ่งอยู่ระหว่างถูกระงับการยื่นข้อเสนอหรือทำสัญญากับหน่วยงานของรัฐไว้

ชั่วคราว เนื่องจากเป็นผู้ที่ไม่ผ่านเกณฑ์การประเมินผลการปฏิบัติงานของผู้ประกอบการตามระเบียบที่รัฐมนตรีว่าการกระทรวงการคลังกำหนดตามที่ประกาศเผยแพร่ในระบบเครือข่ายสารสนเทศของกรมบัญชีกลาง

๒.๕ ไม่เป็นบุคคลซึ่งถูกระบุชื่อไว้ในบัญชีรายชื่อผู้ทำงานและได้แจ้งเวียนชื่อให้เป็นผู้ทำงานของหน่วยงานของรัฐในระบบเครือข่ายสารสนเทศของกรมบัญชีกลาง ซึ่งรวมถึงนิติบุคคลที่ผู้ทำงานเป็นหุ้นส่วนผู้จัดการ กรรมการผู้จัดการ ผู้บริหาร ผู้มีอำนาจในการดำเนินงานในกิจการของนิติบุคคลนั้นด้วย

๒.๖ มีคุณสมบัติและไม่มีลักษณะต้องห้ามตามที่คณะกรรมการนโยบายการจัดซื้อจัดจ้างและการบริหารพัสดุภาครัฐกำหนดในราชกิจจานุเบกษา

๒.๗ เป็นนิติบุคคลผู้มีอาชีพขายพัสดุที่ประกวดราคาอิเล็กทรอนิกส์ดังกล่าว

๒.๘ ไม่เป็นผู้มีผลประโยชน์ร่วมกันกับผู้ยื่นข้อเสนอรายอื่นที่เข้ายื่นข้อเสนอให้แก่จังหวัดสงขลา โดยโรงพยาบาลสงขลา ณ วันประกาศประกวดราคาอิเล็กทรอนิกส์ หรือไม่เป็นผู้กระทำการอันเป็นการขัดขวางการแข่งขันอย่างเป็นธรรมในการประกวดราคาอิเล็กทรอนิกส์ครั้งนี้

๒.๙ ไม่เป็นผู้ได้รับเอกสิทธิ์หรือความคุ้มกัน ซึ่งอาจปฏิเสธไม่ยอมขึ้นศาลไทย เว้นแต่รัฐบาลของผู้ยื่นข้อเสนอได้มีคำสั่งให้สละเอกสิทธิ์และความคุ้มกันเช่นนั้น

๒.๑๐ ผู้ยื่นข้อเสนอต้องลงทะเบียนในระบบจัดซื้อจัดจ้างภาครัฐด้วยอิเล็กทรอนิกส์

(Electronic Government Procurement: e - GP) ของกรมบัญชีกลาง

๓. หลักฐานการยื่นข้อเสนอ

ผู้ยื่นข้อเสนอจะต้องเสนอเอกสารหลักฐานยื่นมาพร้อมกับการเสนอราคาทางระบบจัดซื้อจัดจ้างภาครัฐด้วยอิเล็กทรอนิกส์ โดยแยกเป็น ๒ ส่วน คือ

๓.๑ ส่วนที่ ๑ อย่างน้อยต้องมีเอกสารดังต่อไปนี้

(๑) ในกรณีผู้ยื่นข้อเสนอเป็นนิติบุคคล

(ก) ห้างหุ้นส่วนสามัญหรือห้างหุ้นส่วนจำกัด ให้ยื่นสำเนาหนังสือรับรองการจดทะเบียนนิติบุคคล บัญชีรายชื่อหุ้นส่วนผู้จัดการ ผู้มีอำนาจควบคุม (ถ้ามี) พร้อมทั้งรับรองสำเนาถูกต้อง

(ข) บริษัทจำกัดหรือบริษัทมหาชนจำกัด ให้ยื่นสำเนาหนังสือรับรองการจดทะเบียนนิติบุคคล หนังสือบริคณห์สนธิ บัญชีรายชื่อกรรมการผู้จัดการ ผู้มีอำนาจควบคุม (ถ้ามี) และบัญชีผู้ถือหุ้นรายใหญ่ (ถ้ามี) พร้อมทั้งรับรองสำเนาถูกต้อง

(๒) ในกรณีผู้ยื่นข้อเสนอเป็นบุคคลธรรมดาหรือคณะบุคคลที่ไม่มีนิติบุคคล ให้ยื่นสำเนาบัตรประจำตัวประชาชนของผู้ยื่น ข้อเสนอข้อตกลงที่แสดงถึงการเข้าเป็นหุ้นส่วน (ถ้ามี) สำเนาบัตรประจำตัวประชาชนของผู้เป็นหุ้นส่วน หรือสำเนาหนังสือเดินทางของผู้เป็นหุ้นส่วนที่ได้ถือสัญชาติไทย พร้อมทั้งรับรองสำเนาถูกต้อง

(๓) ในกรณีผู้ยื่นข้อเสนอเป็นผู้ยื่นข้อเสนอร่วมกันในฐานะเป็นผู้ร่วมค้า ให้ยื่นสำเนาสัญญาของการเข้าร่วมค้า และเอกสารตามที่ระบุไว้ใน (๑) หรือ (๒) ของผู้ร่วมค้า แล้วแต่กรณี

(๔) เอกสารเพิ่มเติมอื่นๆ

(๔.๑) สำเนาใบทะเบียนพาณิชย์ สำเนาใบทะเบียนภาษีมูลค่าเพิ่ม (ถ้ามี)

(๔.๒) แบบลงทะเบียนระบบจัดซื้อจัดจ้างภาครัฐ (e-GP) (ถ้ามี)

(๕) บัญชีเอกสารส่วนที่ ๑ ทั้งหมดที่ได้ยื่นพร้อมกับการเสนอราคาทางระบบจัดซื้อจัดจ้างภาครัฐด้วยอิเล็กทรอนิกส์ ตามแบบในข้อ ๑.๖ (๑) โดยไม่ต้องแนบในรูปแบบ PDF File (Portable Document Format)

ทั้งนี้ เมื่อผู้ยื่นข้อเสนอดำเนินการแนบไฟล์เอกสารตามบัญชีเอกสารส่วนที่ ๑ ครบถ้วน ถูกต้องแล้ว ระบบจัดซื้อจัดจ้างภาครัฐด้วยอิเล็กทรอนิกส์จะสร้างบัญชีเอกสารส่วนที่ ๑ ตามแบบในข้อ ๑.๖ (๑) ให้โดยผู้ยื่นข้อเสนอไม่ต้องแนบบัญชีเอกสารส่วนที่ ๑ ดังกล่าวในรูปแบบ PDF File (Portable Document Format)

๓.๒ ส่วนที่ ๒ อย่างน้อยต้องมีเอกสารดังต่อไปนี้

(๑) ในกรณีที่ผู้ยื่นข้อเสนอมอบอำนาจให้บุคคลอื่นกระทำการแทนให้แนบหนังสือมอบอำนาจซึ่งติดอากรแสตมป์ตามกฎหมาย โดยมีหลักฐานแสดงตัวตนของผู้มอบอำนาจและผู้รับมอบอำนาจ ทั้งนี้หากผู้รับมอบอำนาจเป็นบุคคลธรรมดาต้องเป็นผู้ที่บรรลุนิติภาวะตามกฎหมายแล้วเท่านั้น

(๒) แคตตาล็อกและ/หรือแบบรูปรายการละเอียดคุณลักษณะเฉพาะ ตามข้อ ๔.๔

(๓) บัญชีเอกสารส่วนที่ ๒ ทั้งหมดที่ได้ยื่นพร้อมกับการเสนอราคาทางระบบจัดซื้อจัดจ้างภาครัฐด้วยอิเล็กทรอนิกส์ ตามแบบในข้อ ๑.๖ (๒) โดยไม่ต้องแนบในรูปแบบ PDF File (Portable Document Format)

ทั้งนี้ เมื่อผู้ยื่นข้อเสนอดำเนินการแนบไฟล์เอกสารตามบัญชีเอกสารส่วนที่ ๒ ครบถ้วน ถูกต้องแล้ว ระบบจัดซื้อจัดจ้างภาครัฐด้วยอิเล็กทรอนิกส์จะสร้างบัญชีเอกสารส่วนที่ ๒ ตามแบบในข้อ ๑.๖ (๒) ให้โดยผู้ยื่นข้อเสนอไม่ต้องแนบบัญชีเอกสารส่วนที่ ๒ ดังกล่าวในรูปแบบ PDF File (Portable Document Format)

#### ๔. การเสนอราคา

๔.๑ ผู้ยื่นข้อเสนอต้องยื่นข้อเสนอและเสนอราคาทางระบบจัดซื้อจัดจ้างภาครัฐด้วยอิเล็กทรอนิกส์ตามที่กำหนดไว้ในเอกสารประกวดราคาอิเล็กทรอนิกส์นี้ โดยไม่มีเงื่อนไขใดๆ ทั้งสิ้น และจะต้องกรอกข้อความให้ถูกต้องครบถ้วน พร้อมทั้งหลักฐานแสดงตัวตนและทำการยืนยันตัวตนของผู้ยื่นข้อเสนอโดยไม่ต้องแนบบใบเสนอราคาในรูปแบบ PDF File (Portable Document Format)

๔.๒ ในการเสนอราคาให้เสนอราคาเป็นเงินบาท และเสนอราคาได้เพียงครั้งเดียวและราคาเดียวโดยเสนอราคารวม และหรือราคาต่อหน่วย และหรือต่อรายการ ตามเงื่อนไขที่ระบุไว้ท้ายใบเสนอราคาให้ถูกต้อง ทั้งนี้ ราคารวมที่เสนอจะต้องตรงกันทั้งตัวเลขและตัวหนังสือ ถ้าตัวเลขและตัวหนังสือไม่ตรงกัน ให้ถือตัวหนังสือเป็นสำคัญ โดยคิดราคารวมทั้งสิ้นซึ่งรวมค่าภาษีมูลค่าเพิ่ม ภาษีอากรอื่น ค่าขนส่ง ค่าจดทะเบียน และค่าใช้จ่ายอื่นๆ ทั้งปวงไว้แล้ว จนกระทั่งส่งมอบพัสดุให้ ณ โรงพยาบาลสงขลลา

ราคาที่เสนอจะต้องเสนอกำหนดยื่นราคาไม่น้อยกว่า ๑๒๐ วัน ตั้งแต่วันเสนอราคา โดยภายในกำหนดยื่นราคา ผู้ยื่นข้อเสนอต้องรับผิดชอบราคาที่ตนได้เสนอไว้ และจะถอนการเสนอราคามีได้

๔.๓ ผู้ยื่นข้อเสนอจะต้องเสนอกำหนดเวลาส่งมอบพัสดุไม่เกิน ๑๒๐ วัน นับถัดจากวันลงนามในสัญญาซื้อขาย หรือวันที่ได้รับหนังสือแจ้งจาก จังหวัดสงขลา โดยโรงพยาบาลสงขลา ให้ส่งมอบพัสดุ

๔.๔ ผู้ยื่นข้อเสนอจะต้องส่งแคตตาล็อก และหรือรายละเอียดคุณลักษณะเฉพาะของพร้อมใบเสนอราคาเพื่อประกอบการพิจารณา ไปพร้อมการเสนอราคาทางระบบจัดซื้อจัดจ้างภาครัฐด้วยอิเล็กทรอนิกส์ เพื่อประกอบการพิจารณา หลักฐานดังกล่าวนี้ จังหวัดสงขลา โดยโรงพยาบาลสงขลาจะยึดไว้เป็นเอกสารของทางราชการ

๔.๕ ผู้ยื่นข้อเสนอจะต้องส่งตัวอย่างของพัสดุที่เสนอ จำนวน ดังนี้

๔.๕.๑ เสื้อกีโมโนสีขา จำนวน ๑ ชิ้น

๔.๕.๒ เสื้อกีโมโนสีม่วง จำนวน ๑ ชิ้น

๔.๕.๓ ผ้าถุงสามัญสีขา จำนวน ๑ ชิ้น

๔.๕.๔	ผ้าถุงสามัญสีม่วง	จำนวน	๑	ชิ้น
๔.๕.๕	เสื้อผู้ป่วยหนักคัลยกรรมสีขา	จำนวน	๑	ชิ้น
๔.๕.๖	เสื้อผู้ป่วยหนักสีขา	จำนวน	๑	ชิ้น
๔.๕.๗	เสื้อกั๊มนอนสั้นผู้ป่วยผ่าตัดสีเขียว	จำนวน	๑	ชิ้น
๔.๕.๘	เสื้อกั๊มนอนยาวผู้ป่วยผ่าตัดสีเขียว	จำนวน	๑	ชิ้น
๔.๕.๙	ชุดเสื้อกางเกงแพทย์ผ่าตัดสีเขียว	จำนวน	๑	ชุด
๔.๕.๑๐	ชุดเสื้อกาวน์ผ่าตัดสีเขียว XL	จำนวน	๑	ชุด
๔.๕.๑๑	ชุดเสื้อกาวน์ผ่าตัดสีเขียว XXL	จำนวน	๑	ชุด
๔.๕.๑๒	ผ้าถุงผู้ป่วยผ่าตัดสีเขียว	จำนวน	๑	ชิ้น
๔.๕.๑๓	เสื้อเด็กอ่อนลายการ์ตูนรูปสัตว์สีฟ้า	จำนวน	๑	ชุด
๔.๕.๑๔	เสื้อเด็กลายการ์ตูนรูปสัตว์สีฟ้า	จำนวน	๑	ชุด
๔.๕.๑๕	เสื้อเด็กโตลายการ์ตูนรูปสัตว์สีฟ้า	จำนวน	๑	ชุด
๔.๕.๑๖	หมวกผ้าและผ้าปิดปาก-จมูก	จำนวน	๑	ชิ้น
๔.๕.๑๗	ชุดผ้าแผนไทย	จำนวน	๑	ชุด

โดยลงลายมือผู้ยื่นข้อเสนอพร้อมประทับตรา (ถ้ามี) กำกับในเอกสารด้วย พร้อมสรุปจำนวนเอกสารที่จัดส่ง หรือนำมาแสดง ตามบัญชีเอกสารส่วนที่ ๒ ตามแบบในข้อ ๑.๖(๒) เพื่อใช้ในการตรวจทดลองหรือประกอบการพิจารณา ในวันที่ ๒๔ มีนาคม ๒๕๖๓ ระหว่างเวลา ๐๘.๓๐ น. ถึง ๑๖.๓๐ น. ณ โรงพยาบาลสงขลา กลุ่มงานพัสดุ ชั้น ๒ อาคารผู้ป่วยนอก

ทั้งนี้ จังหวัดสงขลา โดยโรงพยาบาลสงขลาจะไม่รับผิดชอบในความเสียหายใด ๆ ที่เกิดขึ้นแก่ตัวอย่างดังกล่าว ตัวอย่างที่เหลือหรือไม่ใช้แล้ว จังหวัดสงขลา โดยโรงพยาบาลสงขลาจะคืนให้แก่ผู้ยื่นข้อเสนอ

๔.๖ ก่อนเสนอราคา ผู้ยื่นข้อเสนอควรตรวจดูร่างสัญญา รายละเอียดคุณลักษณะเฉพาะ ฯลฯ ให้ถี่ถ้วนและเข้าใจเอกสารประกวดราคาอิเล็กทรอนิกส์ทั้งหมดเสียก่อนที่จะตกลงยื่นข้อเสนอตามเงื่อนไขในเอกสารประกวดราคาซื้ออิเล็กทรอนิกส์

๔.๗ ผู้ยื่นข้อเสนอจะต้องยื่นข้อเสนอและเสนอราคาทางระบบการจัดซื้อจัดจ้างภาครัฐด้วยอิเล็กทรอนิกส์ในวันที่ ๒๓ มีนาคม ๒๕๖๓ ระหว่างเวลา ๐๘.๓๐ น. ถึง ๑๖.๓๐ น. และเวลาในการเสนอราคาให้ถือตามเวลาของระบบการจัดซื้อจัดจ้างภาครัฐด้วยอิเล็กทรอนิกส์เป็นเกณฑ์

เมื่อพ้นกำหนดเวลายื่นข้อเสนอและเสนอราคาแล้ว จะไม่รับเอกสารการยื่นข้อเสนอและการเสนอราคาใดๆ โดยเด็ดขาด

๔.๘ ผู้ยื่นข้อเสนอต้องจัดทำเอกสารสำหรับใช้ในการเสนอราคาในรูปแบบไฟล์เอกสารประเภท PDF File (Portable Document Format) โดยผู้ยื่นข้อเสนอต้องเป็นผู้รับผิดชอบตรวจสอบความครบถ้วนถูกต้อง และชัดเจนของเอกสาร PDF File ก่อนที่จะยืนยันการเสนอราคา แล้วจึงส่งข้อมูล (Upload) เพื่อเป็นการเสนอราคาให้แก่ จังหวัดสงขลา โดยโรงพยาบาลสงขลา ผ่านทางระบบจัดซื้อจัดจ้างภาครัฐด้วยอิเล็กทรอนิกส์

๔.๙ คณะกรรมการพิจารณาผลการประกวดราคาอิเล็กทรอนิกส์ จะดำเนินการตรวจสอบคุณสมบัติของผู้ยื่นข้อเสนอแต่ละรายว่า เป็นผู้ยื่นข้อเสนอที่มีผลประโยชน์ร่วมกันกับผู้ยื่นเสนอรายอื่น ตามข้อ ๑.๕ (๑) หรือไม่ หากปรากฏว่าผู้ยื่นข้อเสนอรายใดเป็นผู้ยื่นข้อเสนอที่มีผลประโยชน์ร่วมกันกับผู้ยื่นเสนอรายอื่น คณะกรรมการฯ จะตัดรายชื่อผู้ยื่นข้อเสนอที่มีผลประโยชน์ร่วมกันนั้นออกจากการเป็นผู้ยื่นข้อเสนอ

หากปรากฏต่อคณะกรรมการพิจารณาผลการประกวดราคาอิเล็กทรอนิกส์ว่า ก่อนหรือในขณะที่มีการพิจารณาข้อเสนอ มีผู้ยื่นเสนอรายใดกระทำการอันเป็นการขัดขวางการแข่งขันอย่างเป็นธรรมตามข้อ ๑.๕ (๒) และคณะกรรมการฯ เชื่อว่าการกระทำอันเป็นการขัดขวางการแข่งขันอย่างเป็นธรรม คณะกรรมการฯ จะตัดรายชื่อผู้ยื่นข้อเสนอรายนั้นออกจากการเป็นผู้ยื่นข้อเสนอ และจังหวัดสงขลา โดยโรงพยาบาลสงขลา จะพิจารณาลงโทษผู้ยื่นเสนอดังกล่าวเป็นผู้ที่งาน เว้นแต่ จังหวัดสงขลา โดยโรงพยาบาลสงขลา จะพิจารณาเห็นว่าผู้ยื่น

ข้อเสนอรายนั้นมีไม่เป็นผู้ริเริ่มให้มีการกระทำดังกล่าวและได้ให้ความร่วมมือเป็นประโยชน์ต่อการพิจารณาของ จังหวัด สงขลา โดยโรงพยาบาลสงขลา

๔.๑๐ ผู้ยื่นข้อเสนอจะต้องปฏิบัติ ดังนี้

- (๑) ปฏิบัติตามเงื่อนไขที่ระบุไว้ในเอกสารประกวดราคาอิเล็กทรอนิกส์
- (๒) ราคาที่เสนอจะต้องเป็นราคาที่รวมภาษีมูลค่าเพิ่ม และภาษีอื่นๆ (ถ้ามี) รวมค่าใช้จ่าย

จ่ายทั้งปวงไว้ด้วยแล้ว

- (๓) ผู้ยื่นข้อเสนอจะต้องลงทะเบียนเพื่อเข้าสู่กระบวนการเสนอราคา ตามวัน เวลา ที่กำหนด
- (๔) ผู้ยื่นข้อเสนอจะถอนการเสนอราคาที่เสนอแล้วไม่ได้
- (๕) ผู้ยื่นข้อเสนอต้องศึกษาและทำความเข้าใจในระบบและวิธีการเสนอราคาด้วยวิธี

ประกวดราคาอิเล็กทรอนิกส์ ของกรมบัญชีกลางที่แสดงไว้ในเว็บไซต์ [www.gprocurement.go.th](http://www.gprocurement.go.th)

#### ๕. หลักเกณฑ์และสิทธิในการพิจารณา

๕.๑ ในการพิจารณาผลการยื่นข้อเสนอประกวดราคาอิเล็กทรอนิกส์ครั้งนี้ จังหวัดสงขลา โดยโรงพยาบาลสงขลาจะพิจารณาตัดสินโดยใช้หลักเกณฑ์ ราคา

๕.๒ การพิจารณาผู้ชนะการยื่นข้อเสนอ

กรณีใช้หลักเกณฑ์ราคาในการพิจารณาผู้ชนะการยื่นข้อเสนอ จังหวัดสงขลา โดยโรงพยาบาลสงขลา จะพิจารณาจาก ราคารวม

๕.๓ หากผู้ยื่นข้อเสนอรายใดมีคุณสมบัติไม่ถูกต้องตามข้อ ๒ หรือยื่นหลักฐานการยื่นข้อเสนอไม่ถูกต้อง หรือไม่ครบถ้วนตามข้อ ๓ หรือยื่นข้อเสนอไม่ถูกต้องตามข้อ ๔ คณะกรรมการพิจารณาผลการประกวดราคาอิเล็กทรอนิกส์จะไม่รับพิจารณาข้อเสนอของผู้ยื่นข้อเสนอรายนั้น เว้นแต่ ผู้ยื่นข้อเสนอรายใดเสนอเอกสารทางเทคนิคหรือรายละเอียดคุณลักษณะเฉพาะของพัสดุที่จะขายไม่ครบถ้วน หรือเสนอรายละเอียดแตกต่างไปจากเงื่อนไขที่จังหวัดสงขลา โดยโรงพยาบาลสงขลากำหนดไว้ในประกาศและเอกสารประกวดราคาอิเล็กทรอนิกส์ ในส่วนที่มีใช้สาระสำคัญและความแตกต่างนั้นไม่มีผลทำให้เกิดการได้เปรียบเสียเปรียบต่อผู้ยื่นข้อเสนอรายอื่น หรือเป็นการผิดพลาดเล็กน้อย คณะกรรมการฯ อาจพิจารณาผ่อนปรนการตัดสินสิทธิผู้ยื่นข้อเสนอรายนั้น

๕.๔ จังหวัดสงขลา โดยโรงพยาบาลสงขลาสงวนสิทธิไม่พิจารณาข้อเสนอของผู้ยื่นข้อเสนอ โดยไม่มีการผ่อนผัน ในกรณีดังต่อไปนี้

(๑) ไม่ปรากฏชื่อผู้ยื่นข้อเสนอรายนั้นในบัญชีรายชื่อผู้รับเอกสารประกวดราคาอิเล็กทรอนิกส์ทางระบบจัดซื้อจัดจ้างด้วยอิเล็กทรอนิกส์ หรือบัญชีรายชื่อผู้ซื้อเอกสารประกวดราคาอิเล็กทรอนิกส์ทางระบบจัดซื้อจัดจ้างด้วยอิเล็กทรอนิกส์ ของจังหวัดสงขลา โดยโรงพยาบาลสงขลา

(๒) ไม่กรอกชื่อผู้ยื่นข้อเสนอในการเสนอราคาทางระบบจัดซื้อจัดจ้างด้วยอิเล็กทรอนิกส์

(๓) เสนอรายละเอียดแตกต่างไปจากเงื่อนไขที่กำหนดในเอกสารประกวดราคาอิเล็กทรอนิกส์ที่เป็นสาระสำคัญ หรือมีผลทำให้เกิดความได้เปรียบเสียเปรียบแก่ผู้ยื่นข้อเสนอรายอื่น

๕.๕ ในการตัดสินการประกวดราคาอิเล็กทรอนิกส์หรือในการทำสัญญา คณะกรรมการพิจารณาผลการประกวดราคาอิเล็กทรอนิกส์หรือจังหวัดสงขลา โดยโรงพยาบาลสงขลา มีสิทธิให้ผู้ยื่นข้อเสนอชี้แจงข้อเท็จจริงเพิ่มเติมได้ จังหวัดสงขลา โดยโรงพยาบาลสงขลา มีสิทธิที่จะไม่รับข้อเสนอ ไม่รับราคา หรือไม่ทำสัญญา หากข้อเท็จจริงดังกล่าวไม่เหมาะสมหรือไม่ถูกต้อง

๕.๖ จังหวัดสงขลา โดยโรงพยาบาลสงขลาทรงไว้ซึ่งสิทธิที่จะไม่รับราคาต่ำสุด หรือราคาหนึ่งราคาใด หรือราคาที่เสนอทั้งหมดก็ได้ และอาจพิจารณาเลือกซื้อในจำนวน หรือขนาด หรือเฉพาะรายการหนึ่งรายการใด หรืออาจจะยกเลิกการประกวดราคาอิเล็กทรอนิกส์โดยไม่พิจารณาจัดซื้อเลยก็ได้ สุดแต่จะพิจารณา ทั้งนี้ เพื่อประโยชน์ของทางราชการเป็นสำคัญ และให้ถือว่าการตัดสินของ จังหวัดสงขลา โดยโรงพยาบาลสงขลาเป็นเด็ดขาด ผู้ยื่นข้อเสนอจะเรียกร้องค่าใช้จ่าย หรือค่าเสียหายใดๆ มิได้ รวมทั้งจังหวัดสงขลา โดยโรงพยาบาลสงขลา จะพิจารณา

ยกเลิกการประกวดราคาอิเล็กทรอนิกส์และลงโทษผู้ยื่นข้อเสนอเป็นผู้ทำงาน ไม่ว่าจะเป็นผู้ยื่นข้อเสนอที่ได้รับการคัดเลือกหรือไม่ก็ตาม หากมีเหตุที่เชื่อถือได้ว่าการยื่นข้อเสนอกระทำการโดยไม่สุจริต เช่น การเสนอเอกสารอันเป็นเท็จ หรือใช้ข้อมูลบุคคลธรรมดา หรือนิติบุคคลอื่นมาเสนอราคาแทน เป็นต้น

ในกรณีที่ผู้ยื่นข้อเสนอรายที่เสนอราคาต่ำสุด เสนอราคาต่ำจนคาดหมายได้ว่าไม่อาจดำเนินงานตามเอกสารประกวดราคาอิเล็กทรอนิกส์ได้ คณะกรรมการพิจารณาผลการประกวดราคาอิเล็กทรอนิกส์หรือจังหวัดสงขลา โดยโรงพยาบาลสงขลา จะให้ผู้ยื่นข้อเสนอนั้นชี้แจงและแสดงหลักฐานที่ทำให้เชื่อได้ว่า ผู้ยื่นข้อเสนอสามารถดำเนินการตามเอกสารประกวดราคาอิเล็กทรอนิกส์ให้เสร็จสมบูรณ์ หากคำชี้แจงไม่เป็นที่ยอมรับได้ จังหวัดสงขลา โดยโรงพยาบาลสงขลา มีสิทธิที่จะไม่รับข้อเสนอหรือไม่รับราคาของผู้ยื่นข้อเสนอรายนั้น ทั้งนี้ ผู้ยื่นข้อเสนอดังกล่าวไม่มีสิทธิเรียกร้องค่าใช้จ่ายหรือค่าเสียหายใดๆ จากจังหวัดสงขลา โดยโรงพยาบาลสงขลา

๕.๗ ก่อนลงนามในสัญญาจังหวัดสงขลา โดยโรงพยาบาลสงขลาอาจประกาศยกเลิกการประกวดราคาอิเล็กทรอนิกส์ หากปรากฏว่ามีกรกระทำที่เข้าลักษณะผู้ยื่นข้อเสนอที่ชนะการประกวดราคาหรือที่ได้รับการคัดเลือกมีผลประโยชน์ร่วมกัน หรือมีส่วนได้เสียกับผู้ยื่นข้อเสนอรายอื่น หรือขัดขวางการแข่งขันอย่างเป็นธรรม หรือสมยอมกันกับผู้ยื่นข้อเสนอรายอื่น หรือเจ้าหน้าที่ในการเสนอราคา หรือสื่อว่ากระทำการทุจริตอื่นใดในการเสนอราคา

## ๖. การทำสัญญาซื้อขาย

๖.๑ ในกรณีที่ผู้ชนะการประกวดราคาอิเล็กทรอนิกส์ สามารถส่งมอบสิ่งของได้ครบถ้วน ภายใน ๕ วันทำการ นับแต่วันที่ทำข้อตกลงซื้อจังหวัดสงขลา โดยโรงพยาบาลสงขลาจะพิจารณาจัดทำข้อตกลงเป็นหนังสือแทนการทำสัญญาตามแบบสัญญาดังระบุ ในข้อ ๑.๓ ก็ได้

๖.๒ ในกรณีที่ผู้ชนะการประกวดราคาอิเล็กทรอนิกส์ไม่สามารถส่งมอบสิ่งของได้ครบถ้วน ภายใน ๕ วันทำการ หรือจังหวัดสงขลา โดยโรงพยาบาลสงขลาเห็นว่าไม่สมควรจัดทำข้อตกลงเป็นหนังสือ ตามข้อ ๖.๑ ผู้ชนะการประกวดราคาอิเล็กทรอนิกส์จะต้องทำสัญญาซื้อขายตามแบบสัญญาดังระบุในข้อ ๑.๓ หรือทำข้อตกลงเป็นหนังสือ กับจังหวัดสงขลา โดยโรงพยาบาลสงขลาภายใน ๗ วัน นับถัดจากวันที่ได้รับแจ้ง และจะต้องวางหลักประกันสัญญาเป็นจำนวนเงินเท่ากับร้อยละ ๕ ของราคาค่าสิ่งของที่ประกวดราคาอิเล็กทรอนิกส์ให้จังหวัดสงขลา โดยโรงพยาบาลสงขลาถือถือไว้ในขณะทำสัญญา โดยใช้หลักประกันอย่างหนึ่งอย่างใดดังต่อไปนี้

(๑) เงินสด

(๒) เช็คหรือตราพท์ที่ธนาคารเซ็นสั่งจ่าย ซึ่งเป็นเช็คหรือตราพท์ลงวันที่ที่ใช้เช็คหรือตราพท์นั้นชำระต่อเจ้าหน้าที่ในวันทำสัญญา หรือก่อนวันนั้นไม่เกิน ๓ วันทำการ

(๓) หนังสือค้ำประกันของธนาคารภายในประเทศ ตามตัวอย่างที่คณะกรรมการนโยบายกำหนด ดังระบุในข้อ ๑.๔ (๒) หรือจะเป็นหนังสือค้ำประกันอิเล็กทรอนิกส์ตามวิธีการที่กรมบัญชีกลางกำหนด

(๔) หนังสือค้ำประกันของบริษัทเงินทุน หรือบริษัทเงินทุนหลักทรัพย์ที่ได้รับอนุญาตให้ประกอบกิจการเงินทุนเพื่อการพาณิชย์และประกอบธุรกิจค้ำประกันตามประกาศของธนาคารแห่งประเทศไทย ตามรายชื่อบริษัทเงินทุนที่ธนาคารแห่งประเทศไทยแจ้งเวียนให้ทราบ โดยอนุโลมให้ใช้ตามตัวอย่างหนังสือค้ำประกันของธนาคารที่คณะกรรมการนโยบายกำหนด ดังระบุในข้อ ๑.๔ (๒)

(๕) พันธบัตรรัฐบาลไทย

หลักประกันนี้จะคืนให้ โดยไม่มีดอกเบี้ยภายใน ๑๕ วัน นับถัดจากวันที่ผู้ชนะการประกวดราคาอิเล็กทรอนิกส์ (ผู้ขาย) พ้นจากข้อผูกพันตามสัญญาซื้อขายแล้ว

หลักประกันนี้จะคืนให้ โดยไม่มีดอกเบี้ย ตามอัตราส่วนของพัสดุที่ซื้อซึ่งจังหวัดสงขลา โดยโรงพยาบาลสงขลา ได้รับมอบไว้แล้ว

## ๗. ค่าจ้างและการจ่ายเงิน

จังหวัดสงขลา โดยโรงพยาบาลสงขลา จะจ่ายค่าสิ่งของซึ่งได้รวมภาษีมูลค่าเพิ่ม ตลอดจนภาษีอากรอื่นๆ และค่าใช้จ่ายทั้งปวงแล้วให้แก่ผู้ยื่นข้อเสนอที่ได้รับการคัดเลือกให้เป็นผู้ขาย เมื่อผู้ขายได้ส่งมอบสิ่งของได้



ครบถ้วนตามสัญญาซื้อขายหรือข้อตกลงเป็นหนังสือ และจังหวัดสงขลา โดยโรงพยาบาลสงขลา ได้ตรวจรับมอบ  
สิ่งของไว้เรียบร้อยแล้ว

#### ๘. อัตราค่าปรับ

ค่าปรับตามแบบสัญญาซื้อขายแนบท้ายเอกสารประกวดราคาอิเล็กทรอนิกส์นี้ หรือข้อตกลง  
ซื้อขายเป็นหนังสือ ให้คิดในอัตราร้อยละ ๐.๒๐ ของราคาค่าสิ่งของที่ยังไม่ได้รับมอบต่อวัน

#### ๙. การรับประกันความชำรุดบกพร่อง

ผู้ชนะการประกวดราคาอิเล็กทรอนิกส์ ซึ่งได้ทำสัญญาซื้อขายตามแบบดังระบุในข้อ ๑.๓ หรือ  
ทำข้อตกลงซื้อเป็นหนังสือ แล้วแต่กรณี จะต้องรับประกันความชำรุดบกพร่องของสิ่งของที่เกิดขึ้นภายใน  
ระยะเวลาไม่น้อยกว่า ๙๐ วัน นับถัดจากวันที่ จังหวัดสงขลา โดยโรงพยาบาลสงขลา ได้รับมอบสิ่งของ โดยต้อง  
รีบจัดการซ่อมแซมแก้ไขให้ใช้การได้ตั้งเดิมภายใน ๗ วัน นับถัดจากวันที่ได้รับแจ้งความชำรุดบกพร่อง

#### ๑๐. ข้อสงวนสิทธิในการยื่นข้อเสนอและอื่นๆ

๑๐.๑ เงินค่าพัสดุสำหรับการซื้อครั้งนี้ ได้มาจากเงินงบประมาณเงินบำรุงโรงพยาบาลสงขลา  
ประจำปีงบประมาณ ๒๕๖๓

การลงนามในสัญญาจะกระทำได้ ต่อเมื่อจังหวัดสงขลา โดยโรงพยาบาลสงขลาได้รับ  
อนุมัติเงินค่าพัสดุจากเงินบำรุงโรงพยาบาลสงขลา ประจำปีงบประมาณ ๒๕๖๓ แล้วเท่านั้น

๑๐.๒ เมื่อจังหวัดสงขลา โดยโรงพยาบาลสงขลาได้คัดเลือกผู้ยื่นข้อเสนอรายใดให้เป็นผู้ขาย  
และได้ตกลงซื้อสิ่งของตามการประกวดราคาอิเล็กทรอนิกส์แล้ว ถ้าผู้ขายจะต้องส่งหรือนำสิ่งของดังกล่าวเข้ามาจาก  
ต่างประเทศและของนั้นต้องนำเข้ามาโดยทางเรือในเส้นทางที่มีเรือไทยเดินอยู่ และสามารถให้บริการรับขนได้ตามที่  
รัฐมนตรีว่าการกระทรวงคมนาคมประกาศกำหนด ผู้ยื่นข้อเสนอซึ่งเป็นผู้ขายจะต้องปฏิบัติตามกฎหมายว่าด้วยการส่งเสริม  
การค้าพาณิชยนาวิ ดังนี้

(๑) แจ้งการส่งหรือนำสิ่งของที่ซื้อขายดังกล่าวเข้ามาจากต่างประเทศต่อกรมเจ้าท่า  
ภายใน ๗ วัน นับตั้งแต่วันที่ผู้ขายส่ง หรือซื้อของจากต่างประเทศ เว้นแต่เป็นของที่รัฐมนตรีว่าการกระทรวงคมนาคม  
ประกาศยกเว้นให้บรรทุกโดยเรืออื่นได้

(๒) จัดการให้สิ่งของที่ซื้อขายดังกล่าวบรรทุกโดยเรือไทย หรือเรือที่มีสิทธิเช่นเดียวกับ  
เรือไทย จากต่างประเทศมายังประเทศไทย เว้นแต่จะได้รับอนุญาตจากกรมเจ้าท่า ให้บรรทุกสิ่งของนั้นโดยเรืออื่นที่  
มิใช่เรือไทย ซึ่งจะต้องได้รับอนุญาตเช่นนั้นก่อนบรรทุกของลงเรืออื่น หรือเป็นของที่รัฐมนตรีว่าการกระทรวงคมนาคม  
ประกาศยกเว้นให้บรรทุกโดยเรืออื่น

(๓) ในกรณีที่มิปฏิบัติตาม (๑) หรือ (๒) ผู้ขายจะต้องรับผิดชอบตามกฎหมายว่าด้วยการ  
ส่งเสริมการค้าพาณิชยนาวิ

๑๐.๓ ผู้ยื่นข้อเสนอซึ่งจังหวัดสงขลา โดยโรงพยาบาลสงขลาได้คัดเลือกแล้ว ไม่ไปทำสัญญา  
หรือข้อตกลงซื้อเป็นหนังสือภายในเวลาที่กำหนด ดังระบุไว้ในข้อ ๗ จังหวัดสงขลา โดยโรงพยาบาลสงขลาจะริบหลัก  
ประกันการยื่นข้อเสนอ หรือเรียกร้องจากผู้ออกหนังสือค้ำประกันการยื่นข้อเสนอทันที และอาจพิจารณาเรียกร้องให้  
ชดใช้ความเสียหายอื่น (ถ้ามี) รวมทั้งจะพิจารณาให้เป็นผู้ทำงาน ตามระเบียบกระทรวงการคลังว่าด้วยการจัดซื้อจัด  
จ้างและการบริหารพัสดุภาครัฐ

๑๐.๔ จังหวัดสงขลา โดยโรงพยาบาลสงขลาสงวนสิทธิ์ที่จะแก้ไขเพิ่มเติมเงื่อนไข หรือข้อ  
กำหนดในแบบสัญญาหรือข้อตกลงซื้อเป็นหนังสือ ให้เป็นไปตามความเห็นของสำนักงานอัยการสูงสุด (ถ้ามี)

๑๐.๕ ในกรณีที่เอกสารแนบท้ายเอกสารประกวดราคาอิเล็กทรอนิกส์นี้ มีความขัดหรือแย้งกัน  
ผู้ยื่นข้อเสนอจะต้องปฏิบัติตามคำวินิจฉัยของจังหวัดสงขลา โดยโรงพยาบาลสงขลา คำวินิจฉัยดังกล่าวให้ถือเป็นที่สุด  
และผู้ยื่นข้อเสนอไม่มีสิทธิเรียกร้องค่าใช้จ่ายใดๆ เพิ่มเติม

๑๐.๖ จังหวัดสงขลา โดยโรงพยาบาลสงขลาอาจประกาศยกเลิกการจัดซื้อในกรณีต่อไปนี้ได้  
โดยที่ผู้ยื่นข้อเสนอจะเรียกร้องค่าเสียหายใดๆ จากจังหวัดสงขลา โดยโรงพยาบาลสงขลาไม่ได้

(๑) จังหวัดสงขลา โดยโรงพยาบาลสงขลาไม่ได้รับการจัดสรรเงินที่จะใช้ในการจัดซื้อ

หรือที่ได้รับจัดสรรแต่ไม่เพียงพอที่จะทำการจัดซื้อครั้งนี้ต่อไป

(๒) มีการกระทำที่เข้าลักษณะผู้ยื่นข้อเสนอที่ชนะการจัดซื้อหรือที่ได้รับการคัดเลือกมีผลประโยชน์ร่วมกัน หรือมีส่วนได้เสียกับผู้ยื่นข้อเสนอรายอื่น หรือขัดขวางการแข่งขันอย่างเป็นธรรม หรือสมยอมกันกับผู้ยื่นข้อเสนอรายอื่น หรือเจ้าหน้าที่ในการเสนอราคา หรือสื่อว่ากระทำการทุจริตอื่นใดในการเสนอราคา

(๓) การทำการจัดซื้อครั้งนี้ต่อไปอาจก่อให้เกิดความเสียหายแก่จังหวัดสงขลา โดยโรงพยาบาลสงขลา หรือกระทบต่อประโยชน์สาธารณะ

(๔) กรณีอื่นในทำนองเดียวกับ (๑) (๒) หรือ (๓) ตามที่กำหนดในกฎกระทรวง ซึ่งออกตามความในกฎหมายว่าด้วยการจัดซื้อจัดจ้างและการบริหารพัสดุภาครัฐ

**๑๑. การปฏิบัติตามกฎหมายและระเบียบ**

ในระหว่างระยะเวลาการซื้อ ผู้ยื่นข้อเสนอที่ได้รับการคัดเลือกให้เป็นผู้ขายต้องปฏิบัติตามหลักเกณฑ์ที่กฎหมายและระเบียบได้กำหนดไว้โดยเคร่งครัด

**๑๒. การประเมินผลการปฏิบัติงานของผู้ประกอบการ**

จังหวัดสงขลา โดยโรงพยาบาลสงขลา สามารถนำผลการปฏิบัติงานแล้วเสร็จตามสัญญาของผู้ยื่นข้อเสนอที่ได้รับการคัดเลือกให้เป็นผู้ขายเพื่อนำมาประเมินผลการปฏิบัติงานของผู้ประกอบการ

ทั้งนี้ หากผู้ยื่นข้อเสนอที่ได้รับการคัดเลือกไม่ผ่านเกณฑ์ที่กำหนดจะถูกระงับการยื่นข้อเสนอหรือทำสัญญากับจังหวัดสงขลา โดยโรงพยาบาลสงขลา ไว้ชั่วคราว



รายละเอียดและคุณลักษณะเฉพาะวัสดุเครื่องแต่งกาย จำนวน ๑๗ รายการ

โรงพยาบาลสงขลา ประจำปี ๒๕๖๓

๑. เสื้อกั๊กโมโน สีขาว จำนวน ๑,๖๐๐ ชิ้น

เบอร์ L ๑๔๐๐ ตัว

เบอร์ XL ๒๐๐ ตัว

ขนาดเสื้อกั๊กโมโนผู้ป่วยสามัญ

รายการ	เบอร์ L (นิ้ว)	เบอร์ XL (นิ้ว)
ไหล่	๑๘	๒๒
รอบอก	๔๔	๕๒
ตัวยาว	๒๖	๓๐
แขนยาว	๙	๑๐
รอบวงแขน	๑๔	๒๐
สายรัดกว้าง	๑	๑

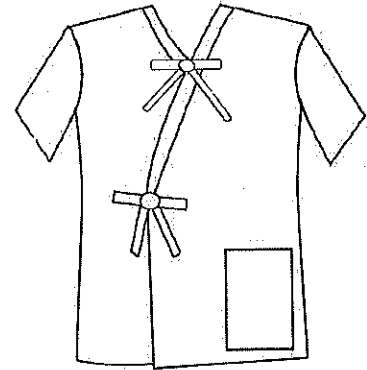

คุณสมบัติผ้า

๑. ผ้า T/C Twill อัตราส่วนผสม Polyester ๖๕%(±๓) Cotton ๓๕%(±๓) สีขาว
๒. โครงสร้างผ้า ประกอบด้วยจำนวนเส้นด้ายไม่น้อยกว่า ๒๑๐ เส้นต่อ ๑ ตารางนิ้ว ขนาดเส้นด้ายเบอร์ ๔๕x๓๔ (±๓)
๓. ลักษณะผ้าผืนเดียวไม่มีรอยต่อ
๔. ฝีเข็มมีขนาดไม่น้อยกว่า ๙ ฝีเข็มต่อความยาว ๑ นิ้ว
๕. การเย็บแบบ Taking ยึดตำแหน่งเชือกทุกเส้นเพื่อความคงทน
๖. กระเป๋าล่าง ๑ ใบ กว้างไม่น้อยกว่า ๖ นิ้ว ยาวไม่น้อยกว่า ๗ นิ้ว
๗. ผ้าพิมพ์ "โลโก้ดอกปีบ โรงพยาบาลสงขลา พ.ศ.ปัจจุบัน" ด้วยหมึกสีเข้มอย่างดีสีชัดเจน ไม่หลุดลอกเมื่อซักล้าง
๘. เมื่อผ่านกระบวนการซัก เนื้อผ้าต้องไม่หดเกินขนาดที่กำหนดและสีไม่หมองหรือหลุดลอก
๙. โลโก้บริษัทและขนาดเสื้อติดด้านในسابเสื้อด้านล่างด้วยหมึกสีเข้ม
๑๐. ผู้เสนอราคาต้องส่งตัวอย่างผ้าตามคุณลักษณะที่กำหนดและตัดเย็บสำเร็จรูปรายการละ ๑ ชิ้น ให้โรงพยาบาล ตรวจสอบ (ตัวอย่างไม่ต้องพิมพ์ชื่อโรงพยาบาล)

(ลงชื่อ).....ประธานกรรมการ

(นางเอกรัฐ เสรีรัตน์)

พยาบาลวิชาชีพชำนาญการพิเศษ

(ลงชื่อ).....กรรมการ (ลงชื่อ).....กรรมการ

(นางภาวิดา วัฒนสุนทร)

พยาบาลวิชาชีพชำนาญการ

(นายจิรศักดิ์ จินตามณี)

เจ้าพนักงานพัสดุชำนาญงาน

๒. เสื้อกั๊กโมโนสีม่วง จำนวน ๒๐๐ ชิ้น

เบอร์ L ๑๕๐ ตัว

เบอร์ XL ๕๐ ตัว

ขนาดเสื้อกั๊กโมโนผู้ป่วยพิเศษ

รายการ	เบอร์ L (นิ้ว)	เบอร์ XL (นิ้ว)
ไหล่	๑๗	๒๒
รอบอก	๔๔	๕๒
ตัวยาว	๒๖	๓๐
แขนยาว	๙	๑๐
รอบวงแขน	๑๔	๒๐
สายรัดกว้าง	๑	๑

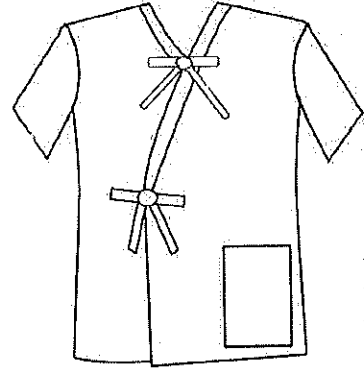

คุณสมบัติผ้า

๑. ผ้า T/C Twill อัตราส่วนผสม Polyester ๖๕%(±๓) Cotton ๓๕%(±๓) สีม่วง
๒. โครงสร้างผ้า ประกอบด้วยจำนวนเส้นด้ายไม่น้อยกว่า ๒๑๐ เส้นต่อ ๑ ตารางนิ้ว ขนาดเส้นด้ายเบอร์ ๔๕X๓๔ (±๓)
๓. ลักษณะผ้าผืนเดียวไม่มีรอยต่อ
๔. ฝีเข็มมีขนาดไม่น้อยกว่า ๙ ฝีเข็มต่อความยาว ๑ นิ้ว
๕. การเย็บแบบ Taking ยึดตำแหน่งเชือกทุกเส้นเพื่อความคงทน
๖. กระเป๋าล่าง ๑ ใบ กว้างไม่น้อยกว่า ๖ นิ้ว ยาวไม่น้อยกว่า ๗ นิ้ว
๗. ผ้าพิมพ์ "โลโก้ดอกป๊อป โรงพยาบาลสงขลา พ.ศ.ปัจจุบัน" ด้วยหมึกสีเข้มอย่างตีสีชัดเจน ไม่หลุดลอกเมื่อซักล้าง
๘. เมื่อผ่านกระบวนการซัก เนื้อผ้าต้องไม่หดเกินขนาดที่กำหนดและสีไม่หมองหรือหลุดลอก
๙. โลโก้บริษัทและขนาดเสื้อติดด้านในسابเสื้อด้านล่างด้วยหมึกสีเข้ม
๑๐. ผู้เสนอราคาต้องส่งตัวอย่างผ้าตามคุณลักษณะที่กำหนด และตัดเย็บสำเร็จรูปรายการละ ๑ ชิ้น ให้โรงพยาบาล ตรวจสอบ (ตัวอย่างไม่ต้องพิมพ์ชื่อโรงพยาบาล)

(ลงชื่อ).....ประธานกรรมการ

(นางเอกรัฐ เสรีรัตน์)

พยาบาลวิชาชีพชำนาญการพิเศษ

(ลงชื่อ).....กรรมการ (ลงชื่อ).....กรรมการ

(นางภาวิดา วัฒนสุนทร)

พยาบาลวิชาชีพชำนาญการ

(นายจรัสศักดิ์ จินตามณี)

เจ้าพนักงานพัสดุชำนาญงาน

๓. ผ้าถุงสามัญสีขาว จำนวน ๑,๕๐๐ ชิ้น

ขนาดผ้าถุงผู้ป่วยสามัญ

เส้นรอบวง	๗๒ นิ้ว
ยาว	๔๒ นิ้ว

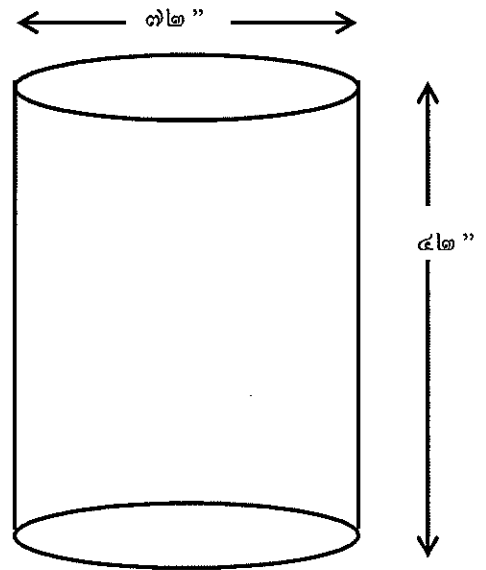

คุณสมบัติผ้า

๑. ผ้า T/C Twill อัตราส่วนผสม Polyester ๖๕%(±๓) Cotton ๓๕%(±๓) สีขาว
๒. โครงสร้างผ้า ประกอบด้วยจำนวนเส้นด้ายไม่น้อยกว่า ๒๑๐ เส้นต่อ ๑ ตารางนิ้ว ขนาดเส้นด้ายเบอร์ ๔๕x๓๔ (±๓)
๓. ลักษณะผ้าฝืนเดียว รอยต่อตะเข็บเย็บเป็นตะเข็บคู่ตลอดแนว
๔. ฝีเข็มมีขนาดไม่น้อยกว่า ๙ ฝีเข็มต่อความยาว ๑ นิ้ว
๕. ผ้าพิมพ์ "โลโก้ดอกป๊อป โรงพยาบาลสงขลา พ.ศ.ปัจจุบัน" ด้วยหมึกสีเข้มอย่างดี สีชัดเจน ไม่หลุดลอกเมื่อซักล้าง
๖. เมื่อผ่านกระบวนการซัก เนื้อผ้าต้องไม่หดเกินขนาดที่กำหนดและสีไม่หมองหรือหลุดลอก
๗. ผู้เสนอราคาต้องส่งตัวอย่างผ้าตามคุณลักษณะที่กำหนด และตัดเย็บสำเร็จรูปรายการละ ๑ ชิ้น ให้โรงพยาบาล ตรวจสอบ (ตัวอย่างไม่ต้องพิมพ์ชื่อโรงพยาบาล)

(ลงชื่อ).....ประธานกรรมการ

(นางเอกรัฐ เสรีรัตน์)

พยาบาลวิชาชีพชำนาญการพิเศษ

(ลงชื่อ).....กรรมการ (ลงชื่อ).....กรรมการ

(นางภาวิดา วัฒนสุนทร)

พยาบาลวิชาชีพชำนาญการ

(นายจรัสศักดิ์ จินตามณี)

เจ้าพนักงานพัสดุชำนาญงาน

๔. ผ้าถุงสามัญสีม่วง จำนวน ๒๐๐ ชิ้น

ขนาดผ้าถุงผู้ป่วยพิเศษ

เส้นรอบวง ๗๒ นิ้ว  
ยาว ๔๒ นิ้ว

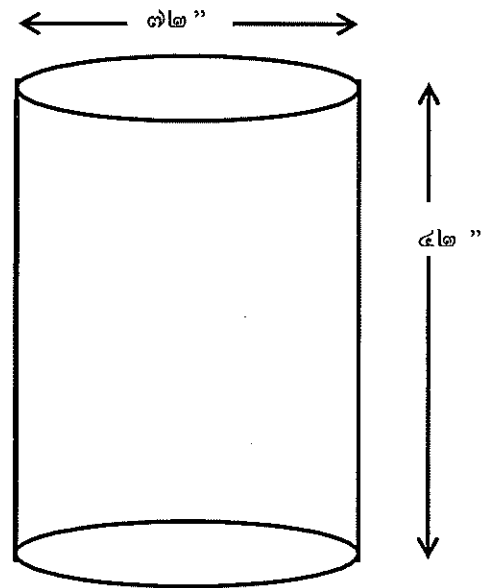

คุณสมบัติผ้า

๑. ผ้า T/C Twill อัตราส่วนผสม Polyester ๖๕%(±๓) Cotton ๓๕%(±๓) สีม่วง
๒. โครงสร้างผ้า ประกอบด้วยจำนวนเส้นด้ายไม่น้อยกว่า ๒๑๐ เส้นต่อ ๑ ตารางนิ้ว ขนาดเส้นด้าย เบอร์ ๔๕x๓๔ (±๓)
๓. ลักษณะผ้าผืนเดียว รอยต่อตะเข็บเย็บเป็นตะเข็บคู่ตลอดแนว
๔. ผิเข็มมีขนาดไม่น้อยกว่า ๙ ผิเข็มต่อความยาว ๑ นิ้ว
๕. ผ้าพิมพ์ "โลโก้ดอกป๊อป โรงพยาบาลสงขลา พ.ศ.ปัจจุบัน" ด้วยหมึกสีเข้มอย่างดีสีชัดเจน ไม่หลุดลอกเมื่อซักล้าง
๖. เมื่อผ่านกระบวนการซัก เนื้อผ้าต้องไม่หดเกินขนาดที่กำหนดและสีไม่หมองหรือหลุดลอก
๗. ผู้เสนอราคาต้องส่งตัวอย่างผ้าตามคุณลักษณะที่กำหนด และตัดเย็บสำเร็จรูปรายการละ ๑ ชิ้นให้โรงพยาบาล ตรวจสอบ (ตัวอย่างไม่ต้องพิมพ์ชื่อโรงพยาบาล)

(ลงชื่อ).....ประธานกรรมการ

(นางเอกรัฐ เสรีรัตน์)

พยาบาลวิชาชีพชำนาญการพิเศษ

(ลงชื่อ).....กรรมการ (ลงชื่อ).....กรรมการ

(นางภาวิดา วัฒนสุนทร)

พยาบาลวิชาชีพชำนาญการ

(นายจรัสศักดิ์ จินตามณี)

เจ้าพนักงานพัสดุชำนาญงาน

๕. เสื้อผู้ป่วยหนักศัลยกรรมสีขา จำนวน ๕๐ ชิ้น

ขนาดเสื้อผู้ป่วยหนักศัลยกรรม

รอบอก ๕๖ นิ้ว  
ตัวยาว ๓๐ นิ้ว  
รอบวงแขน ๒๐ นิ้ว

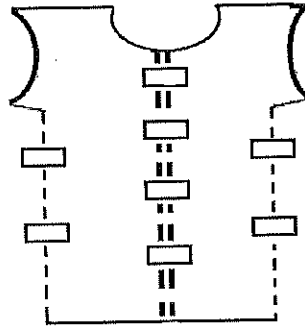



คุณสมบัติผ้า

๑. ผ้า T/C Twill อัตราส่วนผสม Polyester ๖๕%(±๓) Cotton ๓๕%(±๓) สีขาว
๒. โครงสร้างผ้า ประกอบด้วยจำนวนเส้นด้ายไม่น้อยกว่า ๒๑๐ เส้นต่อ ๑ ตารางนิ้ว ขนาดเส้นด้ายเบอร์ ๔๕x๓๔ (±๓)
๓. ลักษณะผ้าผืนเดียวไม่มีรอยต่อ
๔. ฝ้ายมีขนาดไม่น้อยกว่า ๙ ฝ้ายเข็มต่อความยาว ๑ นิ้ว
๕. รูปแบบเสื้อคอกลม ผ่าข้างทั้งสองด้านติดตีนตะขาบข้างละ ๒ จุด และผาด้านหน้าติดตีนตะขาบ ๔ จุด (ตีนตะขาบขนาดกว้าง ๑ นิ้ว)
๖. ผ้าพิมพ์ "โลโก้ดอกปีบ โรงพยาบาลสงขลา พ.ศ.ปัจจุบัน" ด้วยหมึกสีเข้มอย่างตีสีชัดเจน ไม่หลุดลอกเมื่อซักล้าง
๗. เมื่อผ่านกระบวนการซัก เนื้อผ้าต้องไม่หดเกินขนาดที่กำหนดและสีไม่หมองหรือหลุดลอก
๘. โลโก้บริษัทและขนาดเสื้อติดด้านในسابเสื้อด้านล่างด้วยหมึกสีเข้ม
๙. ผู้เสนอราคาต้องส่งตัวอย่างผ้าตามคุณลักษณะที่กำหนด และตัดเย็บสำเร็จรูปรายการละ ๑ ชิ้น ให้โรงพยาบาลตรวจสอบ (ตัวอย่างไม่ต้องพิมพ์ชื่อโรงพยาบาล)

(ลงชื่อ)..........ประธานกรรมการ

(นางเอกรัฐ เสรีรัตน์)

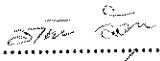
พยาบาลวิชาชีพชำนาญการพิเศษ

(ลงชื่อ)..........กรรมการ (ลงชื่อ)..........กรรมการ

(นางภาวิดา วัฒนสุนทร)

พยาบาลวิชาชีพชำนาญการ

(นายจिरศักดิ์ จินตามณี)

เจ้าพนักงานพัสดุชำนาญงาน

๖. เสื้อผู้ป่วยหนักสีขา จำนวน ๑๐๐ ชิ้น

ขนาดเสื้อผู้ป่วยหนัก

รอบอก	๕๖ นิ้ว
ความยาว	๓๐ นิ้ว
วงแขน	๒๐ นิ้ว

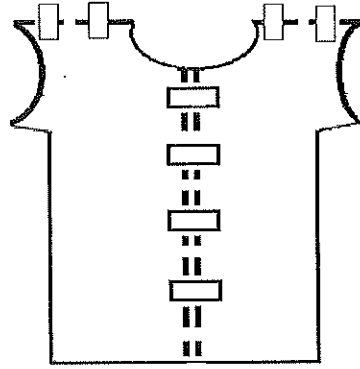

คุณสมบัติผ้า

๑. ผ้า T/C Twill อัตราส่วนผสม Polyester ๖๕%(±๓) Cotton ๓๕%(±๓) สีขา
๒. โครงสร้างผ้า ประกอบด้วยจำนวนเส้นด้ายไม่น้อยกว่า ๒๑๐ เส้นต่อ ๑ ตารางนิ้ว ขนาดเส้นด้ายเบอร์ ๔๕x๓๔ (±๓)
๓. ลักษณะผ้าพื้นเดียวไม่มีรอยต่อ
๔. ฝีเข็มมีขนาดไม่น้อยกว่า ๙ ฝีเข็มต่อความยาว ๑ นิ้ว
๕. รูปแบบเสื้อคอกลม ผ่าบริเวณไหล่ทั้งสองด้านติดตีนตะขาบข้างละ ๒ จุด และผ่าด้านหน้าติดตีนตะขาบ ๔ จุด (ตีนตะขาบขนาดกว้าง ๑ นิ้ว)
๖. ผ้าพิมพ์ “โลโก้ดอกปีบ โรงพยาบาลสงขลา พ.ศ.ปัจจุบัน” ด้วยหมึกสีเข้มอย่างตีสีชัดเจน ไม่หลุดลอกเมื่อซักล้าง
๗. เมื่อผ่านกระบวนการซัก เนื้อผ้าต้องไม่หดเกินขนาดที่กำหนดและสีไม่หมองหรือหลุดลอก
๘. โลโก้บริษัทและขนาดเสื้อติดด้านในسابเสื้อด้านล่างด้วยหมึกสีเข้ม
๙. ผู้เสนอราคาต้องส่งตัวอย่างผ้าตามคุณลักษณะที่กำหนด และตัดเย็บสำเร็จรูปรายการละ ๑ ชิ้น ให้โรงพยาบาล ตรวจสอบ (ตัวอย่างไม่ต้องพิมพ์ชื่อโรงพยาบาล)

(ลงชื่อ).....ประธานกรรมการ

(นางเอกรัฐ เสรีรัตน์)

พยาบาลวิชาชีพชำนาญการพิเศษ

(ลงชื่อ).....กรรมการ (ลงชื่อ).....กรรมการ

(นางภาวิดา วัฒนสุนทร)

พยาบาลวิชาชีพชำนาญการ

(นายจรัสศักดิ์ จินตามณี)

เจ้าพนักงานพัสดุชำนาญงาน



๗. เสื้อกั๊กโมโนสัสนผู้ป่วยผ่าตัดสีเขียว จำนวน ๒๐๐ ชิ้น

ขนาดเสื้อกั๊กโมโนสัสนผู้ป่วยผ่าตัด

ไหล่	๒๒ นิ้ว
รอบอก	๕๒ นิ้ว
ตัวยาว	๓๐ นิ้ว
แขนยาว	๑๐ นิ้ว
รอบวงแขน	๒๐ นิ้ว
สายรัดกว้าง	๑ นิ้ว



คุณสมบัติของผ้า

๑. ผ้า T/C Twill อัตราส่วนผสม Polyester ๖๕%(±๓) Cotton ๓๕%(±๓) สีเขียว
๒. โครงสร้างผ้า ประกอบด้วยจำนวนเส้นด้ายไม่น้อยกว่า ๒๑๐ เส้นต่อ ๑ ตารางนิ้ว ขนาดเส้นด้ายเบอร์ ๔๕x๓๔ (±๓)
๓. ลักษณะผ้าผืนเดียวไม่มีรอยต่อ
๔. ฝีเข็มมีขนาดไม่น้อยกว่า ๙ ฝีเข็มต่อความยาว ๑ นิ้ว
๕. การเย็บแบบ Taking ย่ำตำแหน่งเชือกทุกเส้นเพื่อความคงทน
๖. ผ้าพิมพ์ “โลโก้ดอกป๊อป โรงพยาบาลสงขลา พ.ศ.ปัจจุบัน” ด้วยหมึกสีเข้มอย่างตีสีชัดเจน ไม่หลุดลอกเมื่อซักล้าง
๗. เมื่อผ่านกระบวนการซัก เนื้อผ้าต้องไม่หดเกินขนาดที่กำหนดและสีไม่หมองหรือหลุดลอก
๘. โลโก้บริษัทและขนาดเสื้อติดด้านในسابเสื้อด้านล่างด้วยหมึกสีเข้ม
๙. ผู้เสนอราคาต้องส่งตัวอย่างผ้าตามคุณลักษณะที่กำหนด และตัดเย็บสำเร็จรูปอายุการละ ๑ ชิ้น ให้โรงพยาบาล ตรวจสอบ (ตัวอย่างไม่ต้องพิมพ์ชื่อโรงพยาบาล)

(ลงชื่อ).....ประธานกรรมการ

(นางเอกรัฐ เสรีรัตน์)

พยาบาลวิชาชีพชำนาญการพิเศษ

(ลงชื่อ).....กรรมการ (ลงชื่อ).....กรรมการ

(นางภาวิดา วัฒนสุนทร)

พยาบาลวิชาชีพชำนาญการ

(นายจรัสศักดิ์ จินตามณี)

เจ้าพนักงานพัสดุชำนาญงาน

๘. เสื้อกั๊กโมโนยาวผู้ป่วยผ่าตัดสีเขียว จำนวน ๒๐๐ ชิ้น

ขนาดเสื้อกั๊กโมโนยาวผู้ป่วยผ่าตัด

ไหล่	๒๒ นิ้ว
รอบอก	๕๒ นิ้ว
ตัวยาว	๔๕ นิ้ว
แขนยาว	๑๐ นิ้ว
รอบวงแขน	๒๐ นิ้ว
สายรัดกว้าง	๑ นิ้ว

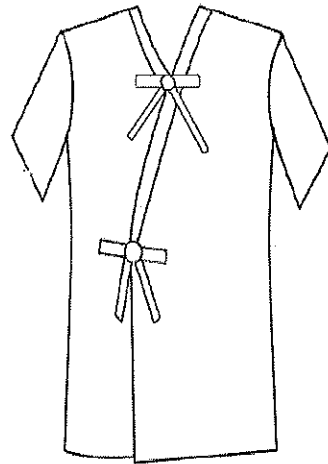

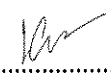

คุณสมบัติผ้า

๑. ผ้า T/C Twill อัตราส่วนผสม Polyester ๖๕%(±๓) Cotton ๓๕%(±๓) สีเขียว
๒. โครงสร้างผ้า ประกอบด้วยจำนวนเส้นด้ายไม่น้อยกว่า ๒๑๐ เส้นต่อ ๑ ตารางนิ้ว ขนาดเส้นด้ายเบอร์ ๔๕x๓๔ (±๓)
๓. ลักษณะผ้าฝืนเดียวไม่มีรอยต่อ
๔. ฝีเข็มมีขนาดไม่น้อยกว่า ๙ ฝีเข็มต่อความยาว ๑ นิ้ว
๕. การเย็บแบบ Taking ย้ายตำแหน่งเชือกทุกเส้นเพื่อความคงทน
๖. ผ้าพิมพ์ "โลโก้ตอกปีบ โรงพยาบาลสงขลา พ.ศ.ปัจจุบัน" ด้วยหมึกสีเข้มอย่างตีสีชัดเจน ไม่หลุดลอกเมื่อซักล้าง
๗. เมื่อผ่านกระบวนการซัก เนื้อผ้าต้องไม่หดเกินขนาดที่กำหนดและสีไม่หมองหรือหลุดลอก
๘. โลโก้บริษัทและขนาดเสื้อติดด้านในسابเสื้อด้านล่างด้วยหมึกสีเข้ม
๙. ผู้เสนอราคาต้องส่งตัวอย่างผ้าตามคุณลักษณะที่กำหนด และตัดเย็บสำเร็จรูปรายการละ ๑ ชิ้น ให้โรงพยาบาลตรวจสอบ (ตัวอย่างไม่ต้องพิมพ์ชื่อโรงพยาบาล)

(ลงชื่อ)..........ประธานกรรมการ

(นางเอกรัฐ เสรีรัตน์)

พยาบาลวิชาชีพชำนาญการพิเศษ

(ลงชื่อ)..........กรรมการ (ลงชื่อ)..........กรรมการ

(นางภาวิดา วัฒนสุนทร)

พยาบาลวิชาชีพชำนาญการ

(นายจिरศักดิ์ จินตามณี)

เจ้าพนักงานพัสดุชำนาญงาน

๙. เสื้อกางเกงแพทย์ผ้าตัดสีเขียว จำนวน ๒๕๐ ชุด

ขนาดเสื้อกางเกงแพทย์ผ้าตัด

- เบอร์ L จำนวน ๑๐๐ ชุด
- เบอร์ XL จำนวน ๑๐๐ ชุด
- เบอร์ XXL จำนวน ๒๕ ชุด
- เบอร์ XXXL จำนวน ๒๕ ชุด

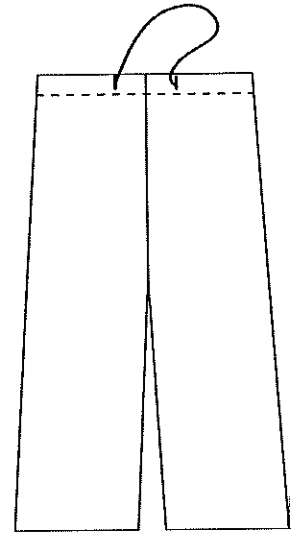

รายการเสื้อ	เบอร์ L (นิ้ว)	เบอร์ XL (นิ้ว)	เบอร์ ๒XL (นิ้ว)	เบอร์ ๓XL (นิ้ว)
ไหล่	๑๙	๒๐	๒๒	๒๔
รอบอก	๔๘	๕๐	๕๔	๕๖
รอบวงแขน	๒๒	๒๓	๒๕	๒๖
แขนสั้น	๙.๕	๑๐	๑๐	๑๐
รอบปลายแขน	๑๗	๑๘	๒๐	๒๒
ตัวยาว	๓๐	๓๑	๓๑	๓๒
ผ้าชายเสื้อ	๕	๕	๕	๕

รายการกางเกง	เบอร์ L (นิ้ว)	เบอร์ XL (นิ้ว)	เบอร์ ๒XL (นิ้ว)	เบอร์ ๓XL (นิ้ว)
รอบเอว	๕๐	๕๒	๕๔	๕๖
ความยาว	๔๐	๔๑	๔๒	๔๓
รอบปลายขา	๒๔	๒๕	๒๖	๒๖
เป้าลึก	๑๖	๑๗	๑๘	๑๙
ขอบเอวที่ยึด	๑.๕	๑.๕	๑.๕	๑.๕

(ลงชื่อ).....*[Signature]*.....ประธานกรรมการ

(นางเอกรัฐ เสรีรัตน์)  
พยาบาลวิชาชีพชำนาญการพิเศษ

(ลงชื่อ).....*[Signature]*.....กรรมการ (ลงชื่อ).....*[Signature]*.....กรรมการ

(นางภาวิตา วัฒนสุนทร)  
พยาบาลวิชาชีพชำนาญการ

(นายจรัสศักดิ์ จินตามณี)  
เจ้าพนักงานพัสดุชำนาญงาน



คุณสมบัติผ้า

๑. ผ้าโทเรเนื้อหนาสีเขียว อัตราส่วนผสม Polyester ๖๕%(±๓) Rayon ๓๕%(±๓)
๒. โครงสร้างผ้าประกอบด้วย จำนวนเส้นด้ายไม่น้อยกว่า ๑๒๐ เส้นต่อ ๑ ตารางนิ้ว ขนาดเส้นด้ายเบอร์ ๓๔/๒x ๓๔/๒(±๓)
๓. ฝ้ายมีขนาดไม่น้อยกว่า ๘ ฝ้ายต่อความยาว ๑ นิ้ว
๔. ผ้าพิมพ์ชื่อ “แพทย์ผ่าตัด” บริเวณหน้าอกด้านขวา เสื้อและกางเกงพิมพ์ชื่อ “โรงพยาบาลสงขลา พ.ศ.ปัจจุบัน” ด้วยหมึกสีเข้มอย่างดี สีชัดเจน ไม่หลุดลอกเมื่อซักล้าง
๕. เมื่อผ่านกระบวนการซัก เนื้อผ้าต้องไม่หดเกินขนาดที่กำหนดและสีไม่หมองหรือหลุดลอก
๖. ผู้เสนอราคาต้องส่งตัวอย่างผ้าตามคุณลักษณะที่กำหนด และตัดเย็บสำเร็จรูปรายการละ ๑ ชิ้น ให้โรงพยาบาล ตรวจสอบ (ตัวอย่างไม่ต้องพิมพ์ชื่อแพทย์ผ่าตัดและโรงพยาบาล)

(ลงชื่อ)..........ประธานกรรมการ

(นางเอกรัฐ เสรีรัตน์)

พยาบาลวิชาชีพชำนาญการพิเศษ

(ลงชื่อ)..........กรรมการ (ลงชื่อ)..........กรรมการ

(นางภาวิดา วัฒนสุนทร)

พยาบาลวิชาชีพชำนาญการ

(นายจिरศักดิ์ จินตามณี)

เจ้าพนักงานพัสดุชำนาญงาน

๑๐. ชุดเสื้อกาวน์ผ้าตัดสีเขียว จำนวน ๒๕๐ ชุด

ขนาดเสื้อกาวน์ ผ้าตัด เบอร์ XL

รายการ	(นิ้ว)
รอบอก	๕๔
แขนยาว	๒๘
ตัวยาว	๕๐

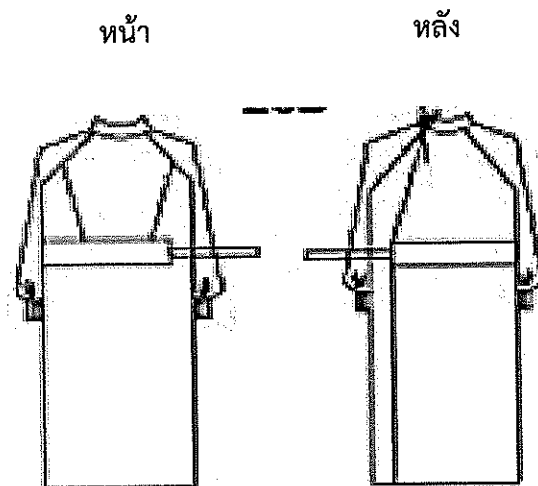

คุณลักษณะผ้า

๑. ผ้า Cotton ๑๐๐% สีเขียว
๒. โครงสร้างผ้าประกอบด้วย จำนวนเส้นด้ายไม่น้อยกว่า ๑๔๐ เส้นต่อ ๑ ตารางนิ้ว ขนาดเส้นด้ายเบอร์ ๒๐x๒๐ (±๓) จำนวนเส้นด้ายพุ่งไม่น้อยกว่า ๒ ใน ๓ ของเส้นด้ายยืน
๓. การเย็บแบบ Taking ย่ำตำแหน่งเชือกทุกเส้นเพื่อความคงทนและจัมปลายแขนทั้ง ๒ ข้างด้วยผ้ายึดทอพิเศษ สีเขียวไม่มีรอยต่อ
๔. ฝีเข็มมีขนาดไม่น้อยกว่า ๙ ฝีเข็มต่อความยาว ๑ นิ้ว
๕. ผ้าพิมพ์ชื่อ “โรงพยาบาลสงขลา พ.ศ.ปัจจุบัน” ด้วยหมึกสีเข้มอย่างตีสีชัดเจน ไม่หลุดลอกเมื่อซักล้าง
๖. เมื่อผ่านกระบวนการซัก เนื้อผ้าต้องไม่หดเกินขนาดที่กำหนดและสีไม่หมองหรือหลุดลอก
๗. ผู้เสนอราคาต้องส่งตัวอย่างผ้าตามคุณลักษณะที่กำหนด และตัดเย็บสำเร็จรูปรายการละ ๑ ชิ้น ให้โรงพยาบาล ตรวจสอบ (ตัวอย่างไม่ต้องพิมพ์ชื่อโรงพยาบาล)

(ลงชื่อ)..........ประธานกรรมการ  
 (นางเอกรัฐ เสรีรัตน์)  
 พยาบาลวิชาชีพชำนาญการพิเศษ

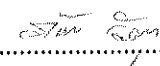
(ลงชื่อ)..........กรรมการ (นางภาวิดา วัฒนสุนทร)  
 พยาบาลวิชาชีพชำนาญการ

(ลงชื่อ)..........กรรมการ (นายจรัสศักดิ์ จินตามณี)  
 เจ้าพนักงานพัสดุชำนาญงาน

๑๑. ชุดเสื้อกาวน์ผ่าตัด สีเขียว จำนวน ๑๐๐ ชุด

หน้า

หลัง

ขนาดเสื้อกาวน์ ผ่าตัด เบอร์ XXL

รายการ	(นิ้ว)
รอบอก	๕๘
แขนยาว	๓๐
ตัวยาว	๕๔

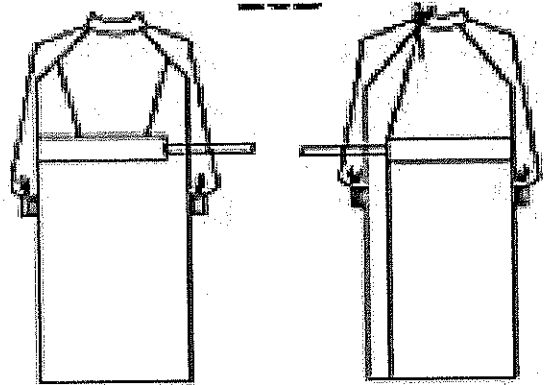

**คุณลักษณะผ้า**

๑. ผ้า Cotton ๑๐๐% สีเขียว
๒. โครงสร้างผ้าประกอบด้วย จำนวนเส้นด้ายไม่น้อยกว่า ๑๔๐ เส้นต่อ ๑ ตารางนิ้ว ขนาดเส้นด้ายเบอร์ ๒๐x๒๐ (±๓) จำนวนเส้นด้ายพุ่งไม่น้อยกว่า ๒ ใน ๓ ของเส้นด้ายยืน
๓. การเย็บแบบ Taking ย่ำตำแหน่งเชือกทุกเส้นเพื่อความคงทนและจัมปลายแขนทั้ง ๒ ข้างด้วยผ้ายึดทอพิเศษ สีเขียวไม่มีรอยต่อ
๔. ฝีเข็มมีขนาดไม่น้อยกว่า ๘ ฝีเข็มต่อความยาว ๑ นิ้ว
๕. ผ้าพิมพ์ชื่อ “โรงพยาบาลสงขลา พ.ศ.ปัจจุบัน” ด้วยหมึกสีเข้มอย่างตีสีชัดเจน ไม่หลุดลอกเมื่อซักล้าง
๖. เมื่อผ่านกระบวนการซัก เนื้อผ้าต้องไม่หดเกินขนาดที่กำหนดและสีไม่หมองหรือหลุดลอก
๗. ผู้เสนอราคาต้องส่งตัวอย่างผ้าตามคุณลักษณะที่กำหนด และตัดเย็บสำเร็จรูปรายการละ ๑ ชิ้น ให้โรงพยาบาล ตรวจสอบ (ตัวอย่างไม่ต้องพิมพ์ชื่อโรงพยาบาล)

(ลงชื่อ).....ประธานกรรมการ

(นางเอกรัฐ เสรีรัตน์)

พยาบาลวิชาชีพชำนาญการพิเศษ

(ลงชื่อ).....กรรมการ (ลงชื่อ).....กรรมการ

(นางภาวิดา วัฒนสุนทร)

พยาบาลวิชาชีพชำนาญการ

(นายจรัสศักดิ์ จินตามณี)

เจ้าพนักงานพัสดุชำนาญงาน

๑๒. ผ้าถุงผู้ป่วยผ้าตัดสี่เหลี่ยม จำนวน ๑๐๐ ชิ้น

ขนาดผ้าถุงผู้ป่วยผ้าตัด

เส้นรอบวง ๗๒ นิ้ว

ยาว ๔๒ นิ้ว

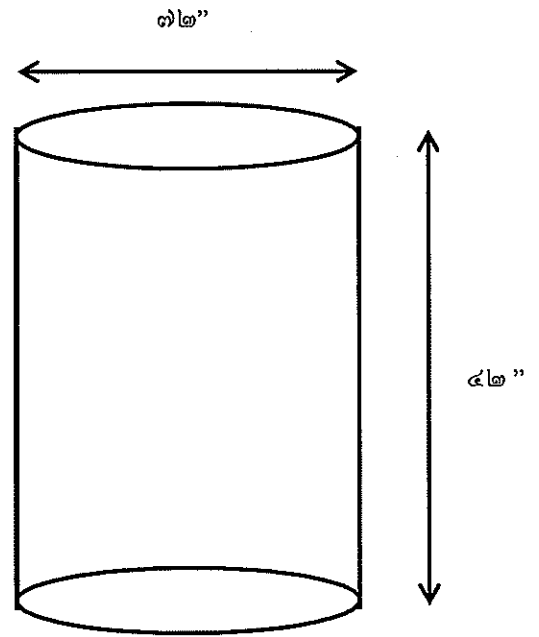

คุณสมบัติผ้า

๑. ผ้า T/C Twill อัตราส่วนผสม Polyester ๖๕%(±๓) Cotton ๓๕%(±๓) สีเขียว
๒. โครงสร้างผ้า ประกอบด้วยจำนวนเส้นด้ายไม่น้อยกว่า ๒๑๐ เส้นต่อ ๑ ตารางนิ้ว ขนาดเส้นด้ายเบอร์ ๔๕x๓๔ (±๓)
๓. ลักษณะผ้าผืนเดียว รอยต่อตะเข็บเย็บเป็นตะเข็บคู่ตลอดแนว
๔. ผีเข็มมีขนาดไม่น้อยกว่า ๙ ผีเข็มต่อความยาว ๑ นิ้ว
๕. ผ้าพิมพ์ "โลโก้ดอกปีบ โรงพยาบาลสงขลา พ.ศ.ปัจจุบัน" ด้วยหมึกสีเข้มอย่างดี สีชัดเจน ไม่หลุดลอกเมื่อซักล้าง
๖. เมื่อผ่านกระบวนการซัก เนื้อผ้าต้องไม่หดเกินขนาดที่กำหนดและสีไม่หมองหรือหลุดลอก
๗. ผู้เสนอราคาต้องส่งตัวอย่างผ้าตามคุณลักษณะที่กำหนด และตัดเย็บสำเร็จรูปรายการละ ๑ ชิ้น ให้โรงพยาบาลตรวจสอบ (ตัวอย่างไม่ต้องพิมพ์ชื่อโรงพยาบาล)

(ลงชื่อ).....ประธานกรรมการ

(นางเอกรัฐ เสรีรัตน์)

พยาบาลวิชาชีพชำนาญการพิเศษ

(ลงชื่อ).....กรรมการ (ลงชื่อ).....กรรมการ

(นางภาวิดา วัฒนสุนทร)

พยาบาลวิชาชีพชำนาญการ

(นายจรัสศักดิ์ จินตามณี)

เจ้าพนักงานพัสดุชำนาญงาน

๑๓. เสื้อเด็กอ่อนลายการ์ตูนรูปสัตว์สีฟ้า จำนวน ๕๐ ชุด

ขนาดเสื้อเด็กอ่อนลายการ์ตูน

ไหล่	๔ นิ้ว
รอบอก	๒๒ นิ้ว
ตัวยาว	๑๒ นิ้ว
รอบวงแขน	๖ นิ้ว

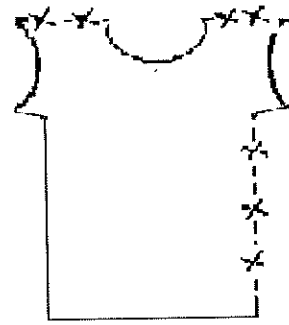



คุณสมบัติผ้า

๑. ผ้า T/C Twill อัตราส่วนผสม Polyester ๖๕%(±๓) Cotton ๓๕%(±๓) สีชมพู
๒. โครงสร้างผ้า ประกอบด้วยจำนวนเส้นด้ายไม่น้อยกว่า ๒๑๐ เส้นต่อ ๑ ตารางนิ้ว ขนาดเส้นด้ายเบอร์ ๔๕x๓๔ (±๓)
๓. รูปแบบเสื้อผ้าบริเวณไหล่ทั้งสองด้าน ผูกเชือกจำนวน ๒ จุด และผ่าด้านข้าง ๑ ด้าน ผูกเชือกจำนวน ๓ จุด
๔. การเย็บแบบ Taking ย่ำตำแหน่งเชือกทุกเส้นเพื่อความคงทน
๕. ผ้าพิมพ์ “โรงพยาบาลสงขลา พ.ศ.ปัจจุบัน” บริเวณด้านหลังด้วยหมึกสีเข้มอย่างดี สีชัดเจน ไม่หลุดลอกเมื่อซักล้าง
๖. เมื่อผ่านกระบวนการซัก เนื้อผ้าต้องไม่หดเกินขนาดที่กำหนดและสีไม่หมองหรือหลุดลอก
๗. โลโก้บริษัทและขนาดเสื้อติดด้านในسابเสื้อด้านล่างด้วยหมึกสีเข้ม
๘. ผู้เสนอราคาต้องส่งตัวอย่างผ้าตามคุณลักษณะที่กำหนด และตัดเย็บสำเร็จรูปรายการละ ๑ ชิ้น ให้โรงพยาบาล ตรวจสอบ (ตัวอย่างไม่ต้องพิมพ์ชื่อโรงพยาบาล)

(ลงชื่อ)..........ประธานกรรมการ

(นางเอกรรุ เสรีรัตน์)

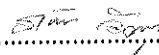
พยาบาลวิชาชีพชำนาญการพิเศษ

(ลงชื่อ)..........กรรมการ (ลงชื่อ)..........กรรมการ

(นางภาวิดา วัฒนสุนทร)

พยาบาลวิชาชีพชำนาญการ

(นายจिरศักดิ์ จินตามณี)

เจ้าพนักงานพัสดุชำนาญงาน



๑๔. ชุดเด็กลายการ์ตูนรูปสัตว์สีฟ้า จำนวน ๒๐๐ ชุด

ขนาดชุดเด็กเล็กลายการ์ตูนรูปสัตว์ (อายุ ๑-๓ ปี)

ไหล่กว้าง	๘ นิ้ว
รอบอก	๒๒ นิ้ว
ตัวยาว	๑๒ นิ้ว
แขนยาว	๔ นิ้ว
รอบวงแขน	๖ นิ้ว
รอบเอว	๑๘ นิ้ว
รอบสะโพก	๓๐ นิ้ว
รอบปลายขา	๑๔ นิ้ว
ความยาว	๑๘ นิ้ว

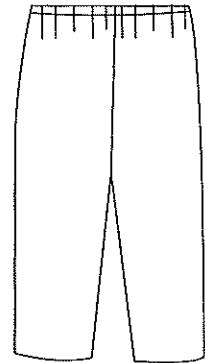
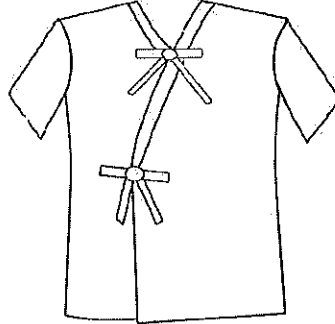

คุณลักษณะผ้า

๑. ผ้า T/C Twill อัตราส่วนผสม Polyester ๖๕%(±๓) Cotton ๓๕%(±๓) สีฟ้า
๒. โครงสร้างผ้า ประกอบด้วยจำนวนเส้นด้ายไม่น้อยกว่า ๒๑๐ เส้นต่อ ๑ ตารางนิ้ว ขนาดเส้นด้ายเบอร์ ๔๕x๓๔ (±๓)
๓. การเย็บแบบ Taking ย้ายตำแหน่งเชือกทุกเส้นเพื่อความคงทน
๔. ผ้าพิมพ์ชื่อ “โรงพยาบาลสงขลา พ.ศ.ปัจจุบัน” บริเวณด้านหลัง ๑ ตำแหน่ง ด้วยหมึกสีเข้มอย่างดี สีชัดเจน ไม่หลุดลอกเมื่อซักล้าง
๕. เมื่อผ่านกระบวนการซัก เนื้อผ้าต้องไม่หดเกินขนาดที่กำหนดและสีไม่หมองหรือหลุดลอก
๖. โลโก้บริษัทและขนาดเสื้อติดด้านในسابเสื้อด้านล่างด้วยหมึกสีเข้ม
๗. ผู้เสนอราคาต้องส่งตัวอย่างผ้าตามคุณลักษณะที่กำหนด และตัดเย็บสำเร็จรูปอายุการละ ๑ ชิ้น ให้โรงพยาบาล ตรวจสอบ (ตัวอย่างไม่ต้องพิมพ์ชื่อโรงพยาบาล)

(ลงชื่อ)..........ประธานกรรมการ

(นางเอกรัฐ เสรีรัตน์)

พยาบาลวิชาชีพชำนาญการพิเศษ

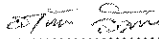
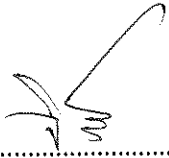
(ลงชื่อ)..........กรรมการ (ลงชื่อ)..........กรรมการ

(นางภาวิดา วัฒนสุนทร)

พยาบาลวิชาชีพชำนาญการ

(นายจिरศักดิ์ จินตามณี)

เจ้าพนักงานพัสดุชำนาญงาน

๑๕. ชุดเด็กโตลายการ์ตูนรูปสัตว์สีฟ้า จำนวน ๒๐๐ ชุด ขนาด เบอร์ M ๑๕๐ ชุด ขนาด เบอร์ XXL ๕๐ ชุด

ขนาดชุดเด็กเล็กลายการ์ตูนรูปสัตว์ (อายุ ๔-๖ ปี)

ขนาดเสื้อ

รายการ	เบอร์ M(นิ้ว) (อายุ ๔-๖ ปี)	เบอร์XXL(นิ้ว) (อายุ ๗ ปีขึ้นไป)
(เสื้อ )		
ไหล่กว้าง	๑๔"	๒๐
รอบอก	๓๔"	๓๖
ตัวยาว	๑๘"	๒๒
แขนยาว	๗"	๙"
รอบวงแขน	๑๒"	๑๔"
( กางเกง )		
รอบเอว	๑๘"	๒๔"
รอบสะโพก	๓๑"	๔๐"
รอบปลายขา	๑๕"	๒๐"
ความยาว	๒๐"	๒๘"

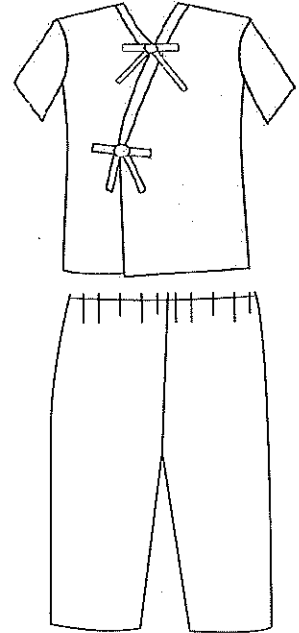

คุณลักษณะผ้า

๑. ผ้า T/C Twill อัตราส่วนผสม Polyester ๖๕%(±๓) Cotton ๓๕%(±๓) สีฟ้า
๒. โครงสร้างผ้า ประกอบด้วยจำนวนเส้นด้ายไม่น้อยกว่า ๒๑๐ เส้นต่อ ๑ ตารางนิ้ว ขนาดเส้นด้ายเบอร์ ๔๕x๓๔ (±๓)
๓. การเย็บแบบ Taking ย้ำตำแหน่งเชือกทุกเส้นเพื่อความคงทน
๔. ผ้าพิมพ์ชื่อ "โรงพยาบาลสงขลา พ.ศ.ปัจจุบัน" บริเวณด้านหลัง ๑ ตำแหน่งด้วยหมึกสีเข้มอย่างดี สีชัดเจน ไม่หลุดลอกเมื่อซักล้าง
๕. เมื่อผ่านกระบวนการซัก เนื้อผ้าต้องไม่หดเกินขนาดที่กำหนดและสีไม่หมองหรือหลุดลอก
๖. โลโก้บริษัทและขนาดเสื้อติดด้านในسابเสื้อด้านล่างด้วยหมึกสีเข้ม
๗. ผู้เสนอราคาต้องส่งตัวอย่างผ้าตามคุณลักษณะที่กำหนด และตัดเย็บสำเร็จรูปรายการละ ๑ ชิ้น ให้โรงพยาบาล ตรวจสอบ (ตัวอย่างไม่ต้องพิมพ์ชื่อโรงพยาบาล)

(ลงชื่อ).....ประธานกรรมการ

(นางเอกรัฐ เสรีรัตน์)

พยาบาลวิชาชีพชำนาญการพิเศษ

(ลงชื่อ).....กรรมการ (ลงชื่อ).....กรรมการ

(นางภาวิดา วัฒนสุนทร)

พยาบาลวิชาชีพชำนาญการ

(นายจรัสศักดิ์ จินตามณี)

เจ้าพนักงานพัสดุชำนาญงาน

๑๖. หมวกผ้าและผ้าปิดปาก-จมูก จำนวน ๕๐ ชุด

๑๕.๑ หมวกผ้าสีเขียว จำนวน ๕๐ ชุด

ขนาดหมวกผ้าผ้าตัด

- สูง ๖ นิ้ว
- รอบวง ๒๘ นิ้ว
- ส่วนบนวงรี ๖.๕x๘ นิ้ว
- เชือกผูก ๒ เส้นยาวเส้นละ ๑๐ นิ้ว

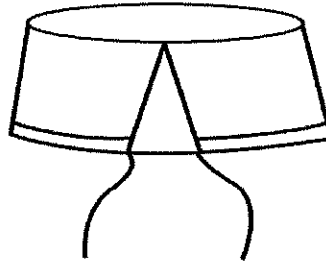

คุณลักษณะผ้า

๑. ผ้าโพลีเอสเตอร์ อัตรส่วนผสม Polyester ๖๕%(±๓) Rayon ๓๕%(±๓) สีเขียว
๒. โครงสร้างผ้า ประกอบด้วยจำนวนเส้นด้ายไม่น้อยกว่า ๑๒๐ เส้นต่อ ๑ ตารางนิ้ว ขนาดเส้นด้ายเบอร์ ๓๔/๒x๓๔/๒(±๓)
๓. ฝีมื้อมีขนาดไม่น้อยกว่า ๙ ฝีมื้อมต่อความยาว ๑ นิ้ว
๔. ผ้าพิมพ์ชื่อ “โรงพยาบาลสงขลา พ.ศ.ปัจจุบัน” ด้วยหมึกสีเขียวอย่างชัดเจน ไม่หลุดลอกเมื่อซักล้าง
๕. เมื่อผ่านกระบวนการซัก เนื้อผ้าต้องไม่หดเกินขนาดที่กำหนดและสีไม่หมองหรือหลุดลอก
๖. ผู้เสนอราคาต้องส่งตัวอย่างผ้าตามคุณลักษณะที่กำหนด และตัดเย็บสำเร็จรูปรายการละ ๑ ชิ้น ให้โรงพยาบาลตรวจสอบ (ตัวอย่างไม่ต้องพิมพ์ชื่อโรงพยาบาล)

๑๕.๒ ผ้าปิดปาก-จมูก สีขาว จำนวน ๕๐ ชิ้น

ขนาดผ้าปิดปาก-จมูก

- กว้าง ๓.๕ นิ้ว
- ยาว ๗ นิ้ว
- สายยาวด้านละ ๑๘ นิ้ว

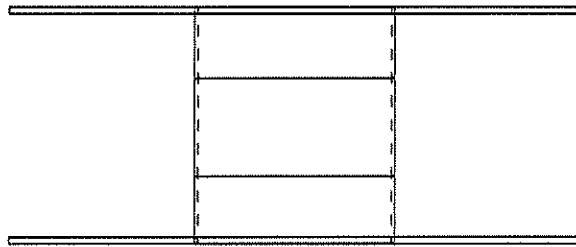

คุณลักษณะผ้า

๑. ผ้าสาธู Cotton ๑๐๐% สีขาว หนา ๖ ชั้น ขอบและสายผูกสีเขียว (ตามตัวอย่างของโรงพยาบาล)
๒. โครงสร้างผ้า ประกอบด้วยจำนวนเส้นด้ายไม่น้อยกว่า ๑๔๐ เส้นต่อ ๑ ตารางนิ้ว ขนาดเส้นด้ายเบอร์ ๔๐x๔๐(±๓)
๓. ฝีมื้อมีขนาดไม่น้อยกว่า ๙ ฝีมื้อมต่อความยาว ๑ นิ้ว
๔. เมื่อผ่านกระบวนการซัก เนื้อผ้าต้องไม่หดเกินขนาดที่กำหนดและสีไม่หมองหรือหลุดลอก
๕. ผู้เสนอราคาต้องส่งตัวอย่างผ้าตามคุณลักษณะที่กำหนด และตัดเย็บสำเร็จรูปรายการละ ๑ ชิ้น ให้โรงพยาบาลตรวจสอบ (ตัวอย่างไม่ต้องพิมพ์ชื่อโรงพยาบาล)

(ลงชื่อ).....ประธานกรรมการ

(นางเอกรัฐ เสรีรัตน์)

พยาบาลวิชาชีพชำนาญการพิเศษ

(ลงชื่อ).....กรรมการ (ลงชื่อ).....กรรมการ

(นางภาวิดา วัฒนสุนทร)

พยาบาลวิชาชีพชำนาญการ

(นายจรัสศักดิ์ จินตามณี)

เจ้าพนักงานพัสดุชำนาญงาน

๑๗. ชุดผ้าแผนไทย จำนวน ๓๕๐ ชุด

ขนาดชุดผู้ป่วยแพทย์แผนไทย

ไหล่	๑๙ นิ้ว
รอบอก	๔๔ นิ้ว
คอกกว้าง	๔x๘ นิ้ว
ตัวยาว	๒๖ นิ้ว
ตัวยาว	๒๖ นิ้ว
รอบแขน	๑๖ นิ้ว
รอบปลายแขน	๑๐ นิ้ว
รอบเอว	๒๖ นิ้ว
ความยาว	๓๑ นิ้ว
เป้ากางเกง	๓๐ นิ้ว
รอบวงขา	๒๒ นิ้ว

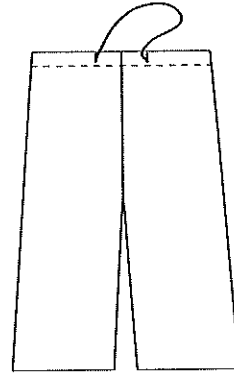
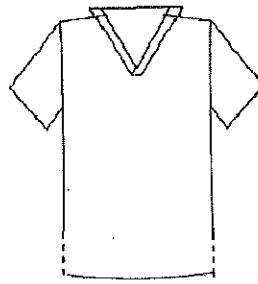

คุณลักษณะผ้า

๑. ผ้าโพลีเอสเตอร์ เนื้อหนา อัตราส่วนผสม Polyester ๖๕%(±๓) Rayon ๓๕%(±๓) สีฟ้าเข้ม
๒. โครงสร้างผ้า ประกอบด้วยจำนวนเส้นด้ายไม่น้อยกว่า ๑๒๐ เส้นต่อ ๑ ตารางนิ้ว ขนาดเส้นด้ายเบอร์ ๓๔/๒x๓๔/๒(±๓)
๓. ฝ้ายเส้นมีขนาดไม่น้อยกว่า ๙ ฝ้ายเส้นต่อความยาว ๑ นิ้ว
๔. ผ้าพิมพ์ชื่อ “การแพทย์แผนไทย โรงพยาบาลสงขลา พ.ศ.ปัจจุบัน” บริเวณด้านหลังเสื้อ ๑ ตำแหน่ง ด้วยหมึกสีเข้มอย่างดี สีชัดเจน ไม่หลุดลอกเมื่อซักล้าง
๕. เมื่อผ่านกระบวนการซัก เนื้อผ้าต้องไม่หดเกินขนาดที่กำหนดและสีไม่หมองหรือหลุดลอก
๖. โลโก้บริษัทและขนาดเสื้อติดด้านในสาบเสื้อด้านล่างด้วยหมึกสีเข้ม
๗. ผู้เสนอราคาต้องส่งตัวอย่างผ้าตามคุณลักษณะที่กำหนด และตัดเย็บสำเร็จรูปรายการละ ๑ ชิ้น ให้โรงพยาบาลตรวจสอบ (ตัวอย่างไม่ต้องพิมพ์ชื่อโรงพยาบาล)

(ลงชื่อ).....ประธานกรรมการ

(นางเอกรัฐ เสรีรัตน์)

พยาบาลวิชาชีพชำนาญการพิเศษ

(ลงชื่อ).....กรรมการ (ลงชื่อ).....กรรมการ

(นางภาวิตา วัฒนสุนทร)

พยาบาลวิชาชีพชำนาญการ

(นายจรัสศักดิ์ จินตามณี)

เจ้าพนักงานพัสดุชำนาญงาน

## เงื่อนไขเฉพาะ

๑. ผ้าทุกรายการให้ตัดตามความยาวของผ้า
๒. ผ้าทุกรายการต้องตัดเย็บด้วยฝีเข็มขนาดไม่น้อยกว่า ๘ ฝีเข็มต่อความยาว ๑ นิ้ว
๓. ผู้เสนอราคาต้องส่งตัวอย่างผ้าตามคุณลักษณะที่กำหนด และตัดเย็บสำเร็จรูปรายการละ ๑ ชิ้น ให้โรงพยาบาลตรวจสอบ
๔. ผู้เสนอราคาต้องมีเอกสารผลการทดสอบเนื้อผ้าจากสถาบันพัฒนาอุตสาหกรรมสิ่งทอ โดยนับระยะเวลาได้ไม่เกิน ๙๐ วัน (นับถึงวันยื่นเอกสารเสนอราคา คณะกรรมการจะคืนเอกสารดังกล่าวให้ภายหลัง) และเอกสารรายงานผลการทดสอบดังกล่าวสามารถใช้ผลทดสอบเดียวกันได้ในกรณีเป็นผ้าชนิดเดียวกันแต่ต่างสีโดยต้องระบุคุณลักษณะอย่างน้อยดังนี้
  - ๔.๑ ผ้า T/C Twill อัตราส่วนผสม Polyester ๖๕%(±๓) Cotton ๓๕%(±๓) โครงสร้างผ้า ประกอบด้วยจำนวนเส้นด้ายไม่น้อยกว่า ๒๑๐ เส้นต่อ ๑ ตารางนิ้ว ขนาดเส้นด้ายเบอร์ ๔๕x๓๔ (±๓)
  - ๔.๒ ผ้าโทเรเนื้อหนา อัตราส่วนผสม Polyester ๖๕%(±๓) Rayon ๓๕%(±๓) โครงสร้างผ้า ประกอบด้วยจำนวนเส้นด้ายไม่น้อยกว่า ๑๒๐ เส้นต่อ ๑ ตารางนิ้ว ขนาดเส้นด้ายเบอร์ ๓๔/๒x๓๔/๒(±๓)
  - ๔.๓ ผ้า Cotton ๑๐๐% โครงสร้างผ้าประกอบด้วย จำนวนเส้นด้ายไม่น้อยกว่า ๑๔๐ เส้นต่อ ๑ ตารางนิ้ว ขนาดเส้นด้ายเบอร์ ๒๐x๒๐(±๓) จำนวนเส้นด้ายพุ่งไม่น้อยกว่า ๒ ใน ๓ ของเส้นด้ายยืน
๕. ตัวอย่างที่นำมาพิจารณา คณะกรรมการจะยึดไว้เพื่อทำการทดสอบซ้ำอย่างน้อย ๓ ครั้ง
๖. กรณีคณะกรรมการมีข้อสงสัยประเด็นคุณลักษณะของผ้าและได้ทำการตรวจสอบเส้นด้าย ผลปรากฏว่าผู้ชนะการเสนอราคาส่งมอบสินค้าคุณภาพต่ำกว่าคุณลักษณะเฉพาะของโรงพยาบาล กรณีดังกล่าว โรงพยาบาลขอสงวนสิทธิ์ในการคืนสินค้าทั้งหมด และผู้ชนะการเสนอราคาจะต้องดำเนินการจัดส่งสินค้าใหม่ทั้งหมดเปลี่ยนให้ทางโรงพยาบาลภายในระยะเวลา ๗ วัน
๗. การส่งมอบสินค้า : กำหนดการส่งสินค้าเป็น ๒ งวด โดยงวดแรกกำหนดส่งภายใน ๖๐ วัน หลังทำสัญญาสำหรับงวดที่ ๒ กำหนดส่งภายในระยะเวลาห่างกัน ๖๐ วันจากงวดที่ ๑ ดังตารางที่แนบ
๘. กรณีโรงพยาบาลต้องการจำนวนผ้าในแต่ละงวดเพิ่มขึ้น จากที่ระบุไว้ในเอกสาร ทางโรงพยาบาลจะแจ้งผู้ขายทราบล่วงหน้าเป็นเวลาอย่างน้อย ๓๐ วัน

(ลงชื่อ).....ประธานกรรมการ

(นางเอกรัฐ เสรีรัตน์)

พยาบาลวิชาชีพชำนาญการพิเศษ

(ลงชื่อ).....กรรมการ (ลงชื่อ).....กรรมการ

(นางภาวิดา วัฒนสุนทร)

พยาบาลวิชาชีพชำนาญการ



(นายจรัสศักดิ์ จินตามณี)

เจ้าพนักงานพัสดุชำนาญงาน

รายการส่งมอบสินค้า

รายการผ้า	สั่งซื้อ	งวดที่ ๑	งวดที่ ๒
	(จำนวน)	(จำนวน)	(จำนวน)
๑. เสื้อกั๊กโมโนสีขาวยาว (ชิ้น)	๑,๖๐๐	๘๐๐	๘๐๐
๒. เสื้อกั๊กโมโนสีม่วง (ชิ้น)	๒๐๐	๒๐๐	-
๓. ผ้าถุงสามัญสีขาวยาว (ชิ้น)	๑,๕๐๐	๗๕๐	๗๕๐
๔. ผ้าถุงสามัญสีม่วง (ชิ้น)	๒๐๐	๒๐๐	-
๕. เสื้อผู้ป่วยหนักศัลยกรรมสีขาวยาว (ชิ้น)	๕๐	๕๐	-
๖. เสื้อผู้ป่วยหนักสีขาวยาว (ชิ้น)	๑๐๐	๑๐๐	-
๗. เสื้อกั๊กโมโนสีขาวยาวผู้ป่วยผ่าตัดสีเขียว (ชิ้น)	๒๐๐	๒๐๐	-
๘. เสื้อกั๊กโมโนสีขาวยาวผู้ป่วยผ่าตัดสีเขียว (ชิ้น)	๒๐๐	๒๐๐	-
๙. ชุดเสื้อกางเกงแพทย์ผ่าตัดสีเขียว (ชุด)	๒๕๐	๒๕๐	-
๑๐. ชุดเสื้อกาวน์ผ่าตัดสีเขียว XL (ชุด)	๒๕๐	๒๕๐	-
๑๑. ชุดเสื้อกาวน์ผ่าตัดสีเขียว XXL (ชุด)	๑๐๐	๑๐๐	-
๑๒. ผ้าถุงผู้ป่วยผ่าตัดสีเขียว (ชิ้น)	๑๐๐	๑๐๐	-
๑๓. เสื้อเด็กอ่อนลายการ์ตูนรูปสัตว์สีฟ้า (ชุด)	๕๐	๕๐	-
๑๔. ชุดเด็กลายการ์ตูนรูปสัตว์สีฟ้า (ชุด)	๒๐๐	๒๐๐	-
๑๕. ชุดเด็กโตลายการ์ตูนรูปสัตว์สีฟ้า (ชุด)	๒๐๐	๒๐๐	-
๑๖. หมวกผ้าและผ้าปิดปาก-จมูก (ชิ้น)	๑๐๐	๑๐๐	-
๑๗. ชุดผ้าแผนไทย	๓๕๐	๒๐๐	๑๕๐

(ลงชื่อ)..........ประธานกรรมการ  
(นางเอกรัฐ เสรีรัตน์)  
พยาบาลวิชาชีพชำนาญการพิเศษ

(ลงชื่อ)..........กรรมการ (ลงชื่อ)..........กรรมการ  
(นางภาวิดา วัฒนสุนทร) (นายจิรศักดิ์ จินตามณี)  
พยาบาลวิชาชีพชำนาญการ เจ้าพนักงานพัสดุชำนาญงาน

ตารางแสดงวงเงินงบประมาณที่ได้รับจัดสรรและรายละเอียดค่าใช้จ่าย

การจัดซื้อจัดจ้างที่มีใช้งานก่อสร้าง

๑. ชื่อโครงการ ชื่อวัสดุเครื่องแต่งกาย จำนวน ๑๗ รายการ

๒. หน่วยงานเจ้าของโครงการ โรงพยาบาลสงขลา จังหวัดสงขลา

๓. วงเงินงบประมาณที่ได้รับจัดสรร ๘๕๕,๘๕๐ บาท (แปดแสนห้าหมื่นห้าพันแปดร้อยห้าสิบบาทถ้วน)

ชื่อชื่อวัสดุเครื่องแต่งกาย จำนวน ๑๗ รายการ ดังนี้

ลำดับ	รายการ	ราคาต่อหน่วย (บาท)	จำนวน/หน่วยนับ		จำนวน (บาท)
๑	เสื้อกีโมนอสีขาว	๑๑๕.๐๐	๑,๖๐๐	ชิ้น	๑๘๔,๐๐๐.๐๐
๒	เสื้อกีโมนอสีม่วง	๑๓๐.๐๐	๒๐๐	ชิ้น	๒๖,๐๐๐.๐๐
๓	ผ้าถุงสามัญสีขาว	๙๐.๐๐	๑,๕๐๐	ชิ้น	๑๓๕,๐๐๐.๐๐
๔	ผ้าถุงสามัญสีม่วง	๑๑๐.๐๐	๒๐๐	ชิ้น	๒๒,๐๐๐.๐๐
๕	เสื้อผู้ป่วยหนักศัลยกรรมสีขา	๑๙๔.๐๐	๕๐	ชิ้น	๙,๗๐๐.๐๐
๖	เสื้อผู้ป่วยหนักสีขา	๑๙๔.๐๐	๑๐๐	ชิ้น	๑๙,๔๐๐.๐๐
๗	เสื้อกีโมนอสั้นผู้ป่วยผ่าตัดสีเขียว	๑๕๐.๐๐	๒๐๐	ชิ้น	๓๐,๐๐๐.๐๐
๘	เสื้อกีโมนยาวผู้ป่วยผ่าตัดสีเขียว	๒๓๐.๐๐	๒๐๐	ชิ้น	๕๖,๐๐๐.๐๐
๙	ชุดเสื้อกางเกงแพทย์ผ่าตัดสีเขียว	๒๗๐.๐๐	๒๕๐	ชุด	๖๗,๕๐๐.๐๐
๑๐	ชุดเสื้อกาวน์ผ่าตัดสีเขียว XL	๒๖๐.๐๐	๒๕๐	ชุด	๖๕,๐๐๐.๐๐
๑๑	ชุดเสื้อกาวน์ผ่าตัดสีเขียว XXL	๒๗๐.๐๐	๑๐๐	ชุด	๒๗,๐๐๐.๐๐
๑๒	ผ้าถุงผู้ป่วยผ่าตัดสีเขียว	๑๒๐.๐๐	๑๐๐	ชิ้น	๑๒,๐๐๐.๐๐
๑๓	เสื้อเด็กอ่อนลายการ์ตูนรูปสัตว์สีฟ้า	๓๕.๐๐	๕๐	ชุด	๑,๗๕๐.๐๐
๑๔	เสื้อเด็กลายการ์ตูนรูปสัตว์สีฟ้า	๑๐๐.๐๐	๒๐๐	ชุด	๒๐,๐๐๐.๐๐
๑๕	เสื้อเด็กโตลายการ์ตูนรูปสัตว์สีฟ้า	๑๔๐.๐๐	๒๐๐	ชุด	๒๘,๐๐๐.๐๐
๑๖	หมวกผ้าและผ้าปิดปาก-จมูก	๕๐.๐๐	๑๐๐	ชิ้น	๕,๐๐๐.๐๐
๑๗	ชุดผ้าแผนไทย	๔๕๐.๐๐	๓๕๐	ชุด	๑๕๗,๕๐๐.๐๐
รวม ๑๗ รายการเป็นเงิน					๘๕๕,๘๕๐.๐๐

๔. วันที่กำหนดราคากลาง (ราคาอ้างอิง) ณ ลงวันที่..... ๐ 5 ส.ค. 2563  
 เป็นเงิน ๘๕๕,๘๕๐ บาท (แปดแสนห้าหมื่นห้าพันแปดร้อยห้าสิบบาทถ้วน)  
 ชื่อวัสดุเครื่องแต่งกายจำนวน ๑๗ รายการ ดังนี้

ลำดับ	รายการ	ราคาต่อหน่วย (บาท)	จำนวน/หน่วยนับ		จำนวน (บาท)
๑	เสื้อกีโมนอสีขาว	๑๑๕.๐๐	๑,๖๐๐	ชิ้น	๑๘๔,๐๐๐.๐๐
๒	เสื้อกีโมนอสีม่วง	๑๓๐.๐๐	๒๐๐	ชิ้น	๒๖,๐๐๐.๐๐
๓	ผ้าถุงสามัญสีขาว	๙๐.๐๐	๑,๕๐๐	ชิ้น	๑๓๕,๐๐๐.๐๐
๔	ผ้าถุงสามัญสีม่วง	๑๑๐.๐๐	๒๐๐	ชิ้น	๒๒,๐๐๐.๐๐
๕	เสื้อผู้ป่วยหนักศัลยกรรมสีขา	๑๙๔.๐๐	๕๐	ชิ้น	๙,๗๐๐.๐๐
๖	เสื้อผู้ป่วยหนักสีขา	๑๙๔.๐๐	๑๐๐	ชิ้น	๑๙,๔๐๐.๐๐
๗	เสื้อกีโมนอสั้นผู้ป่วยผ่าตัดสีเขียว	๑๕๐.๐๐	๒๐๐	ชิ้น	๓๐,๐๐๐.๐๐
๘	เสื้อกีโมนยาวผู้ป่วยผ่าตัดสีเขียว	๒๓๐.๐๐	๒๐๐	ชิ้น	๕๖,๐๐๐.๐๐
๙	ชุดเสื้อกางเกงแพทย์ผ่าตัดสีเขียว	๒๗๐.๐๐	๒๕๐	ชุด	๖๗,๕๐๐.๐๐
๑๐	ชุดเสื้อกาวน์ผ่าตัดสีเขียว XL	๒๖๐.๐๐	๒๕๐	ชุด	๖๕,๐๐๐.๐๐
๑๑	ชุดเสื้อกาวน์ผ่าตัดสีเขียว XXL	๒๗๐.๐๐	๑๐๐	ชุด	๒๗,๐๐๐.๐๐
๑๒	ผ้าถุงผู้ป่วยผ่าตัดสีเขียว	๑๒๐.๐๐	๑๐๐	ชิ้น	๑๒,๐๐๐.๐๐
๑๓	เสื้อเด็กก่อนลายการ์ตูนรูปสัตว์สีฟ้า	๓๕.๐๐	๕๐	ชุด	๑,๗๕๐.๐๐
๑๔	เสื้อเด็กลายการ์ตูนรูปสัตว์สีฟ้า	๑๐๐.๐๐	๒๐๐	ชุด	๒๐,๐๐๐.๐๐
๑๕	เสื้อเด็กโตลายการ์ตูนรูปสัตว์สีฟ้า	๑๔๐.๐๐	๒๐๐	ชุด	๒๘,๐๐๐.๐๐
๑๖	หมวกผ้าและผ้าปิดปาก-จุก	๕๐.๐๐	๑๐๐	ชิ้น	๕,๐๐๐.๐๐
๑๗	ชุดผ้าแผนไทย	๔๕๐.๐๐	๓๕๐	ชุด	๑๕๗,๕๐๐.๐๐
รวม ๑๗ รายการเป็นเงิน					๘๕๕,๘๕๐.๐๐

๕. แหล่งที่มาของราคากลาง (ราคาอ้างอิง)

- ๕.๑ บริษัท วี.เค.การทอ จำกัด
- ๕.๒ บริษัท โรงทอผ้าปูที่นอนไทย จำกัด
- ๕.๓ บริษัท แฟนชีอุตสาหกรรมการทอ จำกัด



๖. รายชื่อเจ้าหน้าที่กำหนดราคากลาง (ราคาอ้างอิง) ทุกท่าน

(ลงชื่อ)..........ประธานกรรมการ

(นางเอกรัฐ เสรีรัตน์)

พยาบาลวิชาชีพชำนาญการพิเศษ

ลงชื่อ ..........กรรมการ

(นางภาวิดา วัฒนสุนทร)

พยาบาลวิชาชีพชำนาญการ

ลงชื่อ ..........กรรมการ

(นายจรัสศักดิ์ จินตามณี)

เจ้าพนักงานพัสดุชำนาญงาน